



UNIT BATHROOM UNIT BATHROOM

# UW UWII

## 取扱説明書 バスルーム

E0



E2

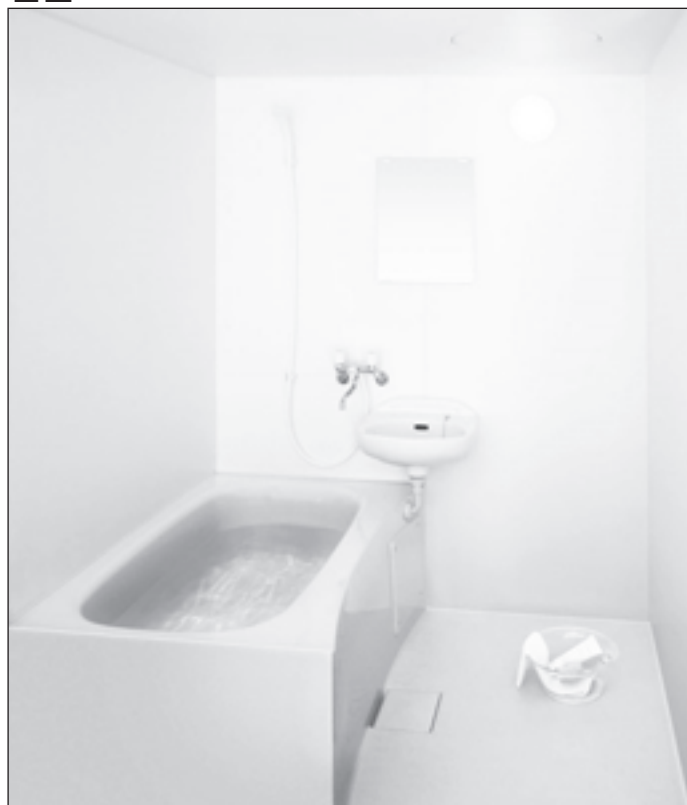

このたびは、バスルーム「UW・UWIIシリーズ」をお買い上げいただき、まことにありがとうございます。

- ご使用前にこの説明書をよくお読みのうえ正しくお使いください。特に「安全上のご注意」(4~7ページ)は、ご使用前に必ずお読みいただき、安全にお使いください。お読みになったあとは、大切に保管し、必要なときにお読みください。
- この取扱説明書は当社製品に関するものです。他社製品との組み合わせで採用された場合は、他社製品に付属の取扱説明書をご覧ください。
- 保証書(35ページ)は、「お引き渡し日・販売店名」などの記入を必ず確かめ、販売店からお受け取りください。
- 転居される場合は、製品を安全にお使いいただくために、新しく入居される方、または取り次ぎされる方にこの取扱説明書をお渡してください。

目的に合わせてすばやく探す

使いかた編

10  
ページ

お手入れ編

16  
ページ

メンテナンス

25  
ページ

困ったとき

30  
ページ

保証書付き



より詳しいお手入れやメンテナンスについては、  
パナソニックAWエンジニアリング株式会社のWEBサイトに掲載の  
「**お手入れ読本**」で紹介しております。

検索 パナソニック AW お手入れ読本

[https://panasonic.co.jp/phs/pawe/datadownload/manual\\_download.html](https://panasonic.co.jp/phs/pawe/datadownload/manual_download.html)

・下記の機器のお取り扱い、それぞれに付属の『取扱説明書』  
をお読みください。

- 混合水栓
- 換気扇
- 暖房換気乾燥機
- その他オプション製品

※換気扇の仕様によっては「取扱説明書」が付属されない  
場合があります。

●給湯機については、この取扱説明書に記載されて  
いません。

- ・温度調節がうまくできない場合は、給湯機の取扱説  
明書をお読みください。
- ・循環金具（浴槽内のお湯が出てくる部品）や給湯機  
の浴室リモコンは、給湯機の部品です。これらの  
製品に関するお問い合わせは、設置した給湯機メー  
カーにお問い合わせください。

## よくあるご質問

どんな入浴剤を  
入れてもいいの？



⇒ 8ページ

浴室の  
換気方法は？



⇒ 15ページ

ミラーの汚れの  
対処方法は？



⇒ 18ページ

床の  
お掃除方法は？



⇒ 18ページ

# もくじ

## バスルームは乾燥させてカビを防ぎましょう。

カビの大好きな条件がバスルームには揃っています。バスルームを乾燥させておけば、カビは生えにくくなります。



## 汚れたら、すぐに落とす。早めのお掃除がキレイにするカギです!

カビが奥まで浸透して黒や茶色になってしまうと、完全に取り除くことはできません。シーリング材、目地材、パッキンなどの表面にピンクのカビが生えたら、すぐにお手入れしましょう。



## 効率よくお掃除するには、汚れやすい場所を知っておくこと。

浴槽や床、壁のシーリング材や目地材、ドアや窓のパッキンなどの「継ぎ目」は汚れやすい場所です。



## お使いになる前に

ページ 2

- 安全上のご注意……………4
- 使用上のお願い……………8
- 入浴剤を入れるとき……………8
- 各部のなまえ……………9

## 使いかた編

ページ 10

- お湯をためる・使う……………10
- 風呂ふたをする……………11
- シャワーを使う……………12
- ドアを使う・ロックする……………14
- バス用品を収納する……………14
- 換気をする……………15

## お手入れ編

ページ 16

- お手入れカレンダー……………16
- お手入れの基本……………17
- 洗剤……………17
- 日常のお手入れ……………18  
浴槽・壁・床・ミラー・床排水口・ドア下枠・ドア障子・ドア枠
- 週に1度のお手入れ……………19  
シャワー・風呂ふた・風呂釜循環フィルター・洗面ボール
- 月に1度のお手入れ……………21  
ポップアップ排水栓、排水栓ボタン・ゴム栓・混合水栓・収納関連材・ドア換気口・風呂釜・天井・換気扇・換気乾燥機
- 3か月に1度のお手入れ……………24  
照明器具

## メンテナンス

ページ 25

- メンテナンススケジュール……………25
- 長期使用製品安全表示制度に基づく本体表示について……………25
- ランプの交換……………26
- 混合水栓の温度調節……………27
- 水栓本体のつけ根から水が漏れたとき……………28
- シャワーホース、シャワーヘッドの交換……………28
- ボールチェーンの交換……………29
- ドアの開閉をスムーズにする……………29

## 困ったとき

ページ 30

- 緊急時にドアを取り外す……………30
- 故障かな?……………32
- 部品の交換と廃棄……………34
- 仕様……………34
- 保証書……………35
- 保証とアフターサービス……………裏表紙

使いかた編

お手入れ編

メンテナンス

困ったとき

# 安全上のご注意 必ずお守りください。

人への危害、財産の損害を防止するため、必ずお守りいただくことを説明しています。

■誤った使い方をしたときに生じる危害や損害の程度を区分して、説明しています。

**警告** 「死亡や重傷を負うおそれがある内容」です。

**注意** 「軽傷を負うことや、財産の損害が発生するおそれがある内容」です。



■お守りいただく内容を次の図記号で説明しています。

 **禁止**  **接触禁止**  **分解禁止** してはいけない内容です。

 **必ず守る** 実行しなければならない内容です。



## 警告

全体的なもの

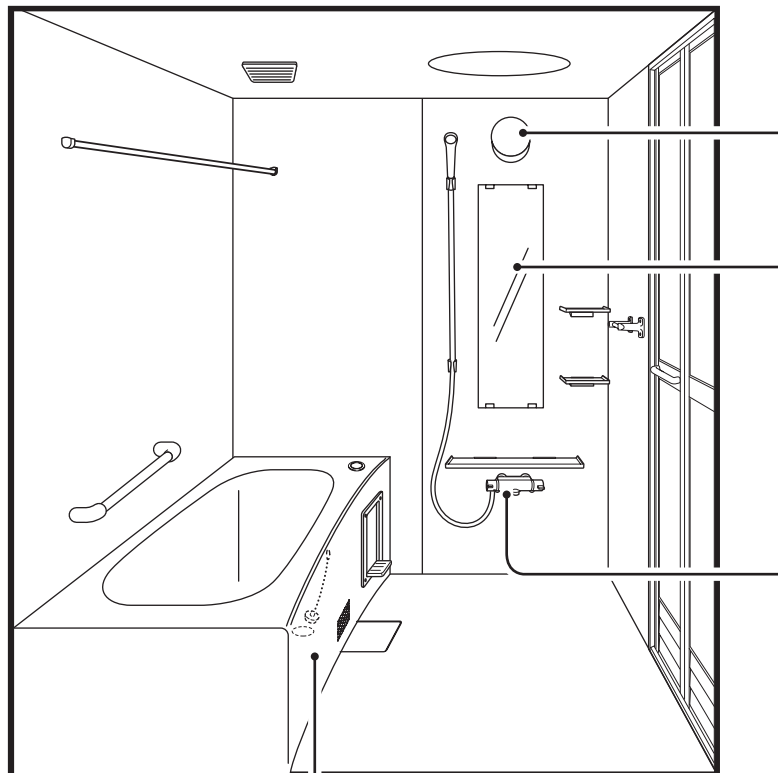
-  ●分解・修理・改造は絶対に行わない  
感電や故障、水漏れの原因となります。
-  ●幼児や身体の不自由な方だけで入浴させない
- 浴室内で幼児だけで遊ばせない  
おぼれたり、けが・やけどをするおそれがあります。
- 固形または粉末の塩素系洗浄剤・漂白剤は、使ったり近づけたりしない  
金属やゴムが腐食・劣化して、水漏れの原因となります。
-  ●組み込まれる機器・混合水栓などについては、それぞれの取扱説明書および製品本体に表示されている事項を守る  
使いかたを誤ると、思わぬ事故や故障の原因となります。
- 照明ランプの交換や、照明器具・暖房換気乾燥機・換気扇などの電気部品のお手入れは、必ず電源を切ってから行う  
切らないと、感電やけがをするおそれがあります。



風呂ふた

-  ●風呂ふたの上に手をついたり、乗ったりしない  
風呂ふたが外れておぼれたり、けが・やけどをするおそれがあります。特に小さなお子様には注意してください。
- 風呂ふたがずれたまま使用しない  
風呂ふたがずれて、すき間が開くと乳幼児や高齢の方が転落するおそれがあります。
-  ●風呂ふたは正しい方向で収納する  
風呂ふたが落下し、けがをするおそれがあります。

浴槽

-  ●ゴム栓用ヒートン本体を緩めない  
水漏れの原因となります。

## 警告

### 照明器具



- 照明器具のカバーを緩めたり外したり、破損したまま使わない

感電したり、ランプが割れてけがをするおそれがあります。

- 照明器具に直接水やお湯をかけない

感電の原因となります。

- 照明器具にタオルなどを掛けない

過熱して火災になる原因となります。



- 照明器具は、点灯中や電源を切った直後にランプを触らない  
やけどをするおそれがあります。



- 照明器具は指定されたランプを使う  
指定されたランプを使わないと、火災の原因となります。

### ミラー



- ミラー部に衝撃を与えない

割れて、けがをするおそれがあります。

### 混合水栓



- 混合水栓のお湯側は、熱くなるので触らない

- 混合水栓は、カバーを外したまま使用しない

やけどをするおそれがあります。



- シャワーには60℃以上の熱湯を通水させない

器具が破損し、やけどをするおそれがあります。

- 新W(ダブル)節水シャワーのささっとワイドモードは、顔には使用しない

直接目や耳などに当たると、けがをするおそれがあります。



- お湯を使うときは、温度をよく確かめる  
温度をよく確かめないと、やけどや浴槽を傷めるおそれがあります。

- 混合水栓の使用後は、湯用ハンドルを先に閉める

湯用ハンドルを先に閉めないと、次に栓を開けたときに高温のお湯が出てやけどをするおそれがあります。

- 温度調節ハンドル付の混合水栓を高温で使った後は、必ず温度調節ハンドルの目盛りを40以下に戻す

40以下に戻さないと、次に使うとき、やけどをするおそれがあります。

- 湯側の止水栓の調節は、湯温を下げて行う

配管が冷めていないため熱い湯が出てやけどの原因となります。



- 水抜きをする際、混合水栓を高温で使った後は、しばらく水を流してから行う

しばらく水を流さないと、混合水栓内に残ったお湯が出てやけどをするおそれがあります。

- ストレーナの清掃・調節後は必ず、メンテナンスカバーやキャップを元どおりに取り付ける

湯側のストレーナは熱くなるので、キャップを取り付けないとやけどの原因となります。

- 配管が冷めてから水抜きを行う

- 水抜き作業後は水抜き栓をしっかりと締める

配管から熱い湯が出てやけどをするおそれがあります。

- ストレーナの清掃は止水弁または、元栓で必ず湯水を止めてから行う

ストレーナをいきなり開けると、高温の湯が出てやけどをしたり、湯水が噴出して家財などをぬらしたりする財産損害発生のおそれがあります。

- 湯側の止水栓の中には熱湯がたまっている場合があります。操作するときは、十分気をつける

やけどをするおそれがあります。

- メンテナンスカバーを外す際は、内部の配管に触れないように注意する  
やけどをするおそれがあります。

## 全体的なこと

- **浴槽フランジ・洗面ボール・収納関連部材などに足を掛けたり、乗らない**  
守らないと、破損や転倒によるけがのおそれがあります。
- **浴槽・洗面ボール・収納などがこわれた状態で使用しない**  
守らないと、けがをするおそれがあります。
- **シーリング材が切れたり、浮いたまま使用しない**  
水漏れのおそれがありますので定期的（5年～10年ごと）にシーリング材の点検・取り替えを行ってください。  
5年以内であっても、ご使用環境によりシーリング材の切れが生じた場合はすぐに取り替えてください。
- **お手入れ・取り外しは決められた手順・項目で行う**  
守らないと、やけど・けが・水漏れの原因となります。
- **照明ランプの交換や、照明器具・暖房換気乾燥機・換気扇などのお手入れの際は、安定した踏み台を使う**  
安定した踏み台を使わないと、バランスを崩して転倒し、けがをするおそれがあります。

## 換気扇

- **換気扇のルーバーは、清掃後に必ず元どおりに取り付ける**  
守らないと落下し、けがをするおそれがあります。

## 暖房換気乾燥機

- **暖房換気乾燥機の運転中は、ルーバーが熱くなるので触らない**  
やけどをするおそれがあります。

## 物干しバー

- **物干しバーにぶらさがらない**  
物干しバーが落下してけがをするおそれがあります。
- **物干しバーに 10 kg 以上の重量物をかけない**  
守らないと、破損や水漏れ、転倒によるけがのおそれがあります。
- **物干しバーを受け具にしっかりはめ込む**  
しっかりはめ込まないと、物干しバーが落下してけがをするおそれがあります。

## 壁

- **目地が切れたり浮いたりしたときは、すぐに修理を依頼する**  
すぐに修理しないと、水漏れの原因になります。

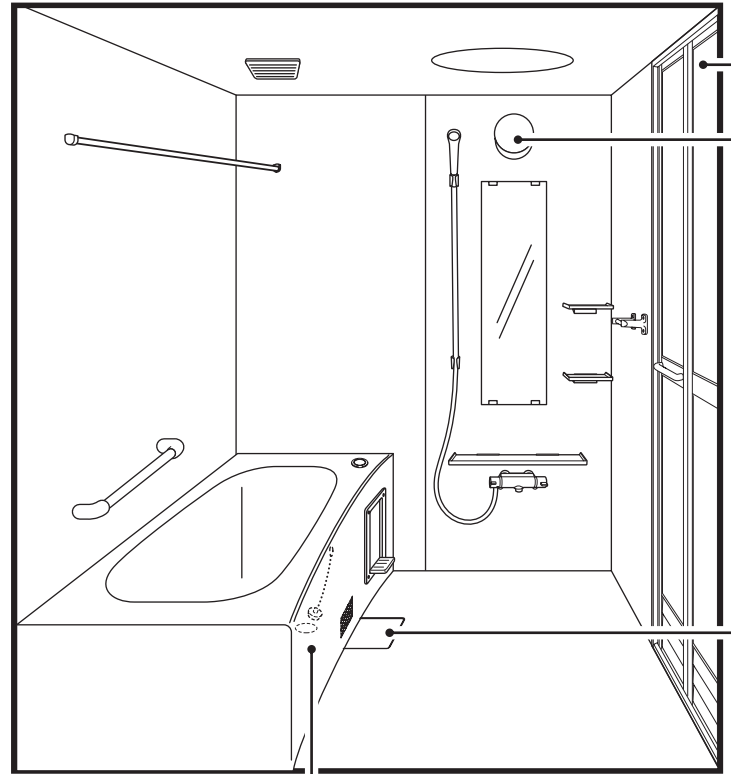

## 浴槽

- **浴槽に無理な力を掛けない**  
ひびが入って水漏れしたり、けがをするおそれがあります。
- **満水状態の浴槽に、一気に入浴しない**  
あふれた湯が、ドアから浴室外に漏れる原因となります。
- **風呂水清浄剤は使用しない**  
排水栓の破損による水漏れの原因となります。
- **風呂ふたは風呂ふた以外に使用しない**  
湯をかき回したり、すのこ代わりに使用すると風呂ふたが変形したり、強度が低下するおそれがあります。  
また、割れたり欠けたりして、けがの原因となります。
- **風呂ふたは必ず浴槽に合ったものを使用する**  
ふたが外れたりして、けが・やけどをするおそれがあります。
- **浴槽内の取っ手に手や足をはさまないように注意する**  
転倒し、けがをするおそれがあります。
- **風呂ふたを持つときは、必ず両手でしっかり持つ**  
すべり落として思わぬけがをすることがあります。

## 床

- **浴室床は、せっけん液などですべりやすくなるので気をつける**  
転倒し、けがをするおそれがあります。

ドア

- ドアを開けたままで入浴しない
- ドアに勢いよく水をかけない  
浴室外に水漏れする原因となります。
- ドアにもたれかからない  
変形し、枠のすき間などからの蒸気漏れの原因となります。
- ドアは、緊急救出用のつめが上がった状態で使用する  
(30～31 ページ参照)  
確実に上がった状態にしないと、ドア本体が脱落し破損やけがのおそれがあります。
- ドアの開閉の際、手足をはさまないように注意する  
けがをするおそれがあります。
- ドアががたつく、うまく閉まらない、スムーズに開閉しないときに、調整しても直らない場合は使用をやめる  
ドア本体が脱落し破損やけがのおそれがあります。

照明器具

- 点灯中のランプを直接見続け  
目を傷める原因となります。
- LED 照明は、調光(明るさが調節できる)機能のついたスイッチや照明器具と組み合わせて使用しない  
守らないと破損や発煙の原因となります。
- 照明カバーの着脱時に無理な力を加えない  
破損しけがをするおそれがあります。
- 照明カバーは確実に取り付ける  
守らないと落下し、けがをするおそれがあります。

床排水口

- 排水口カバーのすき間に足をはさまないように注意する  
転倒し、けがをするおそれがあります。
- 排水口にシンナーなどの溶剤や薬品類を流さない  
排水部分を傷めて水漏れの原因となります。
- 床の排水口カバーを外したまま使わない  
足を引っ掛けて転倒したり、ヘアキャッチが破損してけがをするおそれがあります。
- 排水トラップ本体は、絶対緩めない  
洗い場との間に、すき間が生じ水漏れの原因となります。

収納

- 収納関連材に刃物やガラス製のものを置かない  
落下した場合、けがをするおそれがあります。
- 収納関連材に3kg以上の物を置かない  
収納関連材が破損して、けがをするおそれがあります。

混合水栓

- 凍結が予想される場合は、混合水栓や配管の水抜きを行う  
水抜きを行わないと、凍結破損し水漏れの原因となります。
- 温度調節ハンドル付のシャワー混合水栓の上面にものを置かない  
落下した場合、けがをするおそれがあります。また、水栓に傷がついたり汚れの原因となります。

窓枠

- 窓枠に足を掛けたり、乗ったり、寄りかからない  
守らないと、破損や水漏れ、転倒によるけがのおそれがあります。
- 窓枠に突っ張りタイプのブラインドを設置しない
- 窓枠に3 kg 以上のものを置いたり、プッシュ式のボトルを置いたまま使用しない  
窓枠が破損したり、目地部が切れ、水漏れの原因となります。

洗面ボール

- 給水栓から湯水を出したままにしない  
水漏れ・水あふれの拡大損害の原因となります。
- 洗面ボールに固いものを落とさない  
破損して、けがをするおそれがあります。
- 排水口に直接指を入れて清掃しない  
内部の突起などでけがをするおそれがあります。
- 洗面ボールにシンナーなどの有機溶剤、強酸、強アルカリ性洗剤やトイレ用洗剤を流さない  
排水栓・排水管が破損し、水漏れのおそれがあります。
- 洗面ボールの上に乗らない  
洗面ボールが破損し、けがをするおそれがあります。
- つけおき洗い洗濯をする場合、ためた水の量を調整し、水があふれないようにする  
あふれた水で、床・壁をぬらす原因となることがあります。

- 握りバーにせっけん液などが付いた状態で握るとすべりやすくなるので気を付ける  
転倒し、けがをするおそれがあります。

# 使用上のお願い

故障や破損の原因となります。

- 換気扇やバステレビなどの電気機器に故意に水をかけない  
故障の原因となります。



- 窓枠にものを落としたり、引きずったりしない  
破損や傷の原因となります。

浴室を美しく保つために

- 浴室内は清潔に保つ

浴室内に石や砂があると、製品に傷がつくことがあります。また、犬や猫などを浴室に入れる場合は、つめなどで浴室に傷がつく場合があります。

- さびやすいものを置かない

ヘアピンやカミソリなど、さびの原因となるものを置いたままにすると、もらいさびの原因となります。



- 排水トラップの封水を切らさない

排水トラップの水（封水）が蒸発などにより減少、または無くなっている場合は、排水トラップに水をためてください。

排水トラップの水（封水）が無くなると、臭気・害虫の侵入やガスにより金属・メッキ製品のさびの原因となります。

- 洗い場に一気に多量の水を流す場合は、浴槽の栓をしっかりと閉じる

栓をしていないと、掃除などに使用した汚水を多量に流したときに逆流し、浴槽を汚す原因となります。

- 石けん類や洗剤などは、放置せずすぐに洗い流す  
洗剤・毛染め剤やカラーリンス、飛び散ったシャンプー・リンス・せっけんなどを放置すると、表面の荒れ・変色・変形・割れ・水あかや汚れの付着・カビ発生などの原因となります。

- 強くこすらない

浴槽・カウンター・エプロン・収納棚などの樹脂部品の表面を強くこすると、傷がつく場合があります。また濃色や光沢のある部品は傷が目立ちやすくなります。

けがをするおそれがあります。

- バスルーム使用时、および清掃時は、洗面ボール・水栓・タオル掛け・タオル棚・その他調度品に、頭や手足をぶつけないように気を付ける  
けがをするおそれがあります。

## 入浴剤を入れるとき

中性で、浴槽の底が見える程度の透明なものを選んでください。

次の入浴剤はできるだけご使用をお控えください。  
給湯機の取扱説明書・入浴剤の取扱説明書を十分に確認してください。



浴槽や機器を傷める  
おそれがあります。

- ・酸性
- ・アルカリ系
- ・硫黄系
- ・塩分やオイル成分

浴槽が変色したり傷ついたりする  
おそれがあります。

- ・備長炭（アルカリ成分の多い物）
- ・液体入浴剤
- ・温泉水

配管や給湯機を傷める  
原因になります。

- ・発泡系の入浴剤
- ・乳白色や白濁した入浴剤
- ・アロマオイルやオイル成分を含む入浴剤
- ・塩分の強い入浴剤

# | 各部のなまえ

一部オプションが含まれます。ご購入の仕様箇所をご確認ください。

## マークの説明

Ⓔ: 使いかた編

Ⓖ: お手入れ編

### 天井

Ⓖ 24ページ

### 換気扇

使 15ページ Ⓖ 24ページ

### 物干しバー

使 14ページ

### ポップアップ式排水栓ボタン

※ゴム栓式の場合はありません。  
使 10ページ Ⓖ 22ページ

### 握りバー

### ゴム栓

Ⓖ 22ページ

### 風呂フタ・風呂フタフック

使 11ページ Ⓖ 21ページ

### 天井点検口

### 照明

Ⓖ 24ページ

### ミラー

Ⓖ 18ページ

### タオル掛け

Ⓖ 23ページ

### 収納関連材

使 14ページ Ⓖ 23ページ

### 床排水口

Ⓖ 19ページ

### シャワーヘッド

使 12ページ Ⓖ 20ページ

### ドア

使 14ページ Ⓖ 19、23ページ

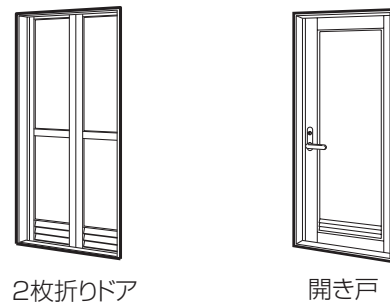

### スライドバー

使 13ページ

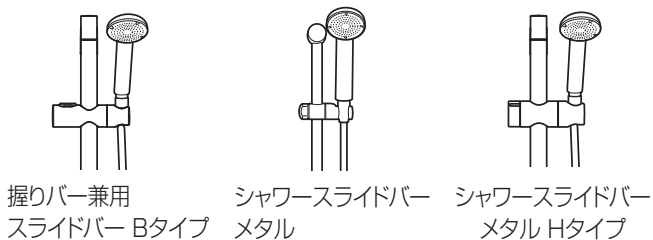

### 混合水栓

使 11ページ Ⓖ 23ページ

#### (浴槽側)

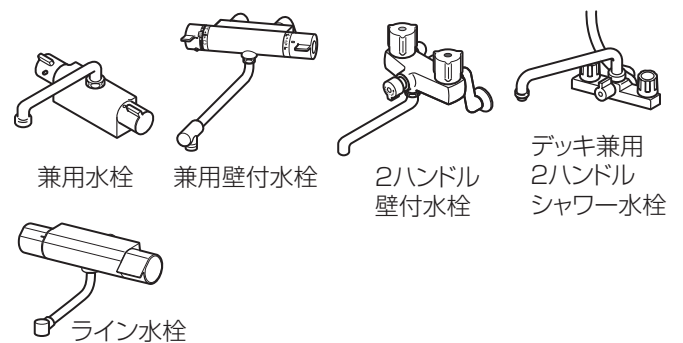

### 浴槽

Ⓖ 18ページ

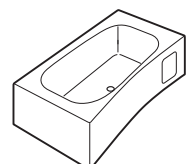

### 洗面ボール(E2タイプのみ)

Ⓖ 21ページ



#### (洗い場側)

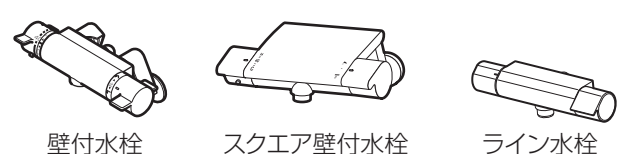



# 使いかた編

## はじめて浴室を使うとき

- ・ワックス成分が残っている場合がありますので、床全面を浴室用洗剤（中性）で清掃してください。（「お手入れの基本（17ページ）」を参照してください。）

## お湯をためる・使う

詳しくは、「混合水栓」「給湯機」の取扱説明書をお読みください。

- ・給湯機（別売）でお湯をためる場合は給湯機の取扱説明書をお読みください。また、給湯機でお湯はりをする場合や、温度調節がうまくできない場合も、混合水栓と給湯機の取扱説明書をお読みください。
- ・気温が低く水道管が凍結しそうなときは、水抜きを行ってください。
- ・給湯機を買い替えず、リフォームなどで当社バスルームを新たに設置した場合、給湯機の試運転が必要になる場合があります。給湯機をお買い求めの販売店などにお問い合わせください。

## ポップアップ排水栓、ゴム栓

排水栓ボタンを押すたびに、排水栓を開閉します。

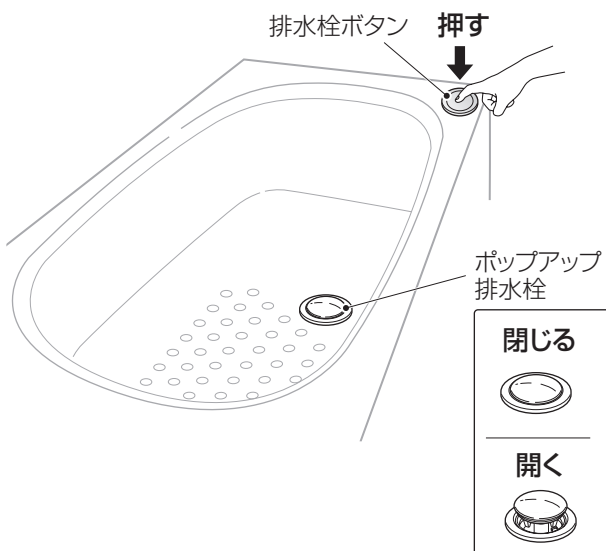

※イラストはポップアップ排水栓の場合

お願い

- ・排水栓ボタンはゆっくり押してください。（勢いよく押すと、はずみで排水栓が外れる場合があります。外れた場合は元どおり差し込んでください。⇒22ページ参照）
- ・お湯をためる前は、排水栓が正しく閉じることを確認してください。（排水栓を確実に閉じないと、浴槽のお湯が抜けて減ってしまうおそれがあります。）
- ・浴槽に直接熱湯を入れないでください。（守らないと浴槽の寿命を短くしたり、変色をおこすおそれがあります。）

## 壁付水栓、スクエア壁付水栓、ライン水栓

### ① 温度調節ハンドル

※イラストはライン水栓の場合。

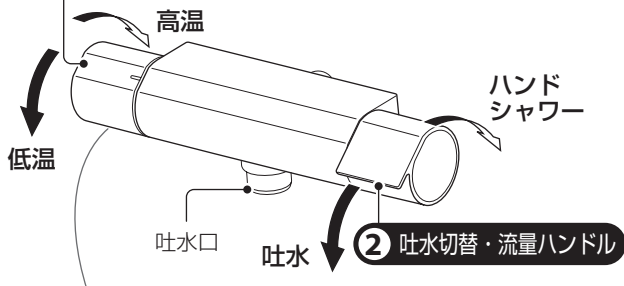

#### 高温のお湯を出したいとき

温度調節ハンドルは、42℃付近でロックされます。より高温のお湯を出すときは、ストッパー解除ボタンを押しながら温度調節ハンドルを「高温」の方向に回してください。

ストッパー  
解除ボタン

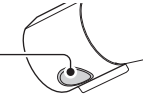

※トップカバーとハンドルに段差ができる場合がありますが、異常ではありません。

## 2ハンドル混合水栓

### お湯を出す

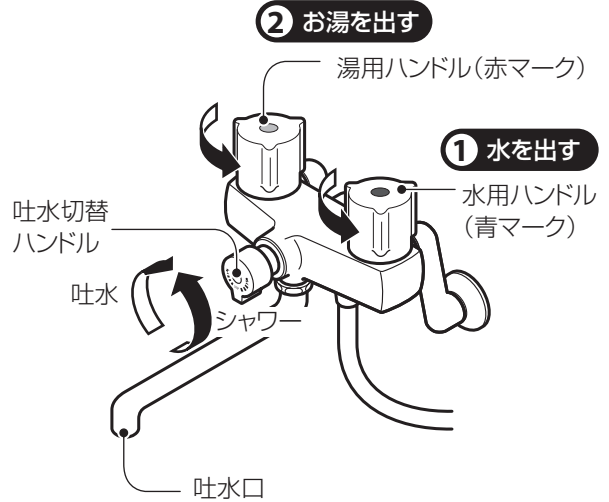

### お湯を止める

・湯用ハンドルを閉めてから、水用ハンドルを閉めてください。

# 風呂ふたをする

### お願い

- ・風呂ふたを置くときは、浴槽面に衝撃をあたえないように置いてください。(守らないと、浴槽が傷つく原因となります。)
- ・風呂ふたで、湯をかき回したり、すのこ代わりに使用しないでください。

- ・風呂ふたをしたままで湯を沸かしすぎると、風呂ふたが変形することがありますのでご注意ください。
- ・風呂ふたの上に物を置いたり、落下させたりしないでください。また、手やひじをつかないでください。(表面が変形したり、割れるおそれがあります。)

## 風呂フタフック

### ●巻きフタ用

### お願い

- ・風呂ふたを巻くと、握りバーに当たる場合は、壁側に引きながら巻いてください。

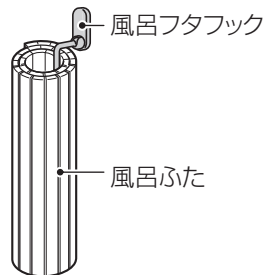
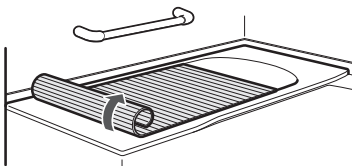

#### ・外す

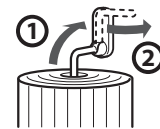

#### ・固定する

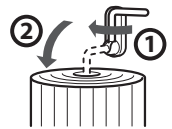

# シャワーを使う



お願い

- ・混合水栓のハンドルはゆっくり回してください。  
(ゆっくり回さない、ウォーターハンマー（衝撃音）が発生することがあります。)
- ・使用後は、必ずシャワーを「出る」の状態にし、混合水栓の吐水切替・流量ハンドルで水を止めてください。  
(水圧によりホースを傷めるおそれがあります。)

・ウォーターハンマーとは水栓を急に閉めたときに、その配管の上流側の圧力が上昇し、その圧力が圧力波となって、配管内を往復するという、給水配管での現象です。

使いかた編

## 新W(ダブル)節水シャワーヘッド

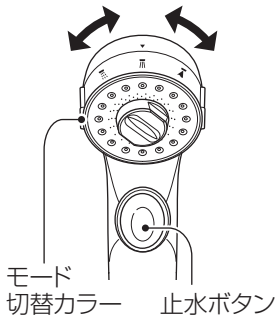

お願い

- ・シャワーを出しながらモードを切り替えると切り替え操作が重くなる場合があります。止水してから切り替えてください。

## エステケアシャワーヘッド



シャワーの水に空気を含ませて「マイクロバブル」を発生させます。肌あたりがやわらかく、水流とマイクロバブルで肌表面の皮脂汚れをすっきり除去します。

## ワンタッチシャワーヘッド(メタル) ワンストップシャワーヘッド(ホワイト)

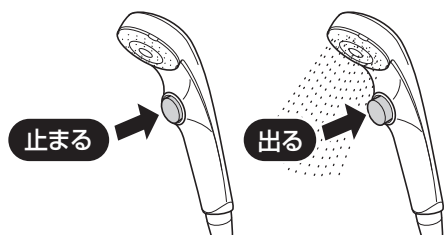

## シャワーフック

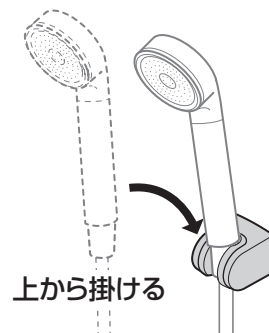

# 握りバー兼用スライドバーBタイプ、シャワースライドバーメタルHタイプ、シャワースライドバーメタル

## ⚠️ 注意



必ず守る

- バーにシャンプーやリンスが付いた場合は、洗い流すフックがずれてシャワーヘッドが落下し、けがをするおそれがあります。

お願い

- ・シャワースライドバーメタルは、握りバーとして使用しないでください。
- ・シャワーフックの位置を調整する際、シャワーヘッドに手を添えるか、シャワーヘッドを外してから行ってください。(ホースが他部材に触れてシャワーヘッドが抜け落ちるおそれがあります。)
- ・シャワーの水を止めた後、水滴が気になる場合はシャワーヘッドを手前に傾けてください。(直立させたままでは水滴が落ちやすくなります。)
- ・シャワーヘッドをシャワーフックにかけた状態でシャワー吐水した際、シャワーヘッドが回転する場合は、ホースのねじれを戻して使用してください。

使  
い  
か  
た  
編

シャワーフックを 上げ下げする

シャワーヘッドの 角度を調節する

握りバー兼用  
スライドバーBタイプ

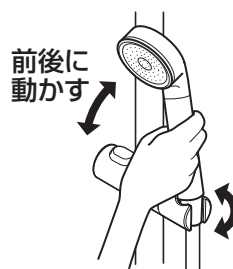
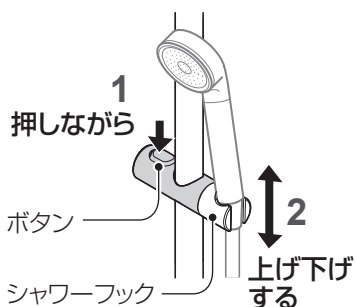

シャワースライドバーメタル  
Hタイプ

ハンドルをしっかり締めてください。シャワーフックが回転し、ミラーなどに当たるおそれがあります。

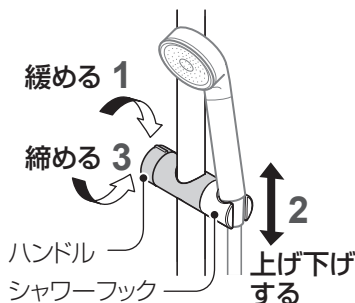

シャワースライドバーメタル

ハンドルをしっかり締めてください。シャワーフックが回転し、ミラーなどに当たるおそれがあります。

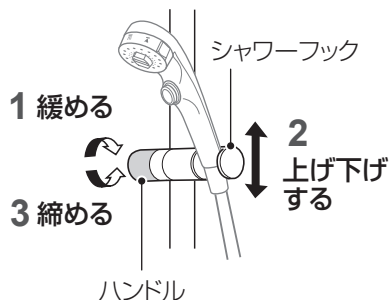

# ドアを使う・ロックする

お願い

- ・浴室ドアには簡易的なロックを設けています。
- ・小さなお子様がいるご家庭では、お子様が一人で浴室に入らないように、脱衣室から施錠しておくことをおすすめします。
- ・ドアにシャワーをかけた後の出入り時には、ドアをゆっくり開閉してください。
- ・ドアを勢いよく閉めると換気扇などから異音が発生することがありますが、異常ではありません。

## 2枚折りドアの場合

- ・レール塗装はがれが起ることがありますが、性能、品質に問題はありません。
- ・ドアは気密性を高くしていますので、ドアを勢いよく開閉すると重くなります。
- ・レール部に水が入ると、表面張力で下枠に水が残ることがあります。気になる場合はふき取ってください。

使いかた編

## 開き戸

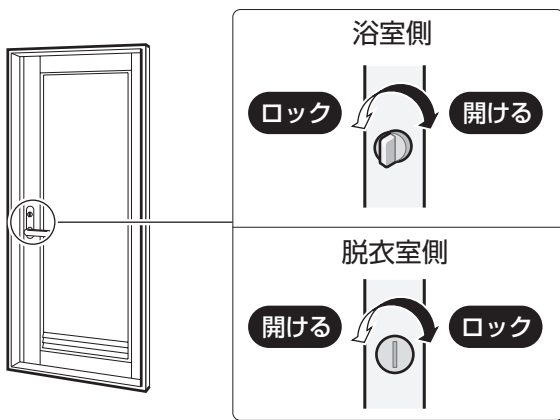

## 2枚折りドア

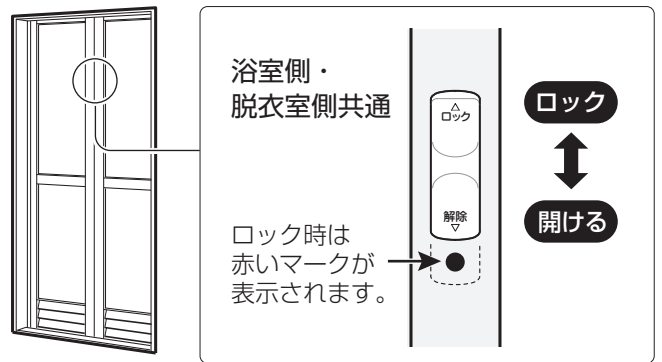

## ドア外タオル掛け

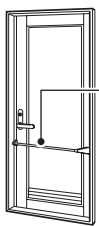

ドア外  
タオル掛け

お願い

- ・ドア外タオル掛けを持ってドアを開閉したり、強く引っ張ったりしないでください。(破損、変形の原因となります。)

# バス用品を収納する

## 収納棚・タオル掛け

耐荷重3kg

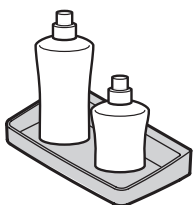

お願い

- ・ガラス製のものや3kg以上のものを置かないでください。

※イラストは収納棚の場合

## 物干しバー

耐荷重10kg

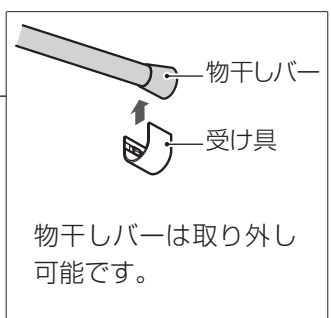
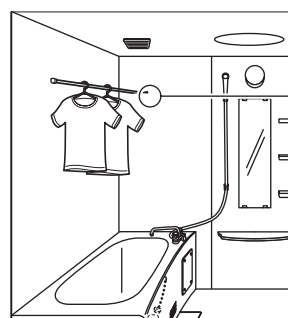

# 換気をする

カビを生えにくくするため、入浴後にドア・窓を閉め、風呂ふたをするかお湯を抜いてから、換気扇または暖房換気乾燥機のご使用をおすすめします。

お願い

- ・入浴中は換気運転を「停止」することを、おすすめします。入浴中に換気する場合は、以下の点にご注意ください。  
 ※換気扇・暖房換気乾燥機の表面に付いた水滴が落ちることがあります。  
 ※冬場はドアの通気口から冷たい空気が入り、肌寒く感じる場合があります。
- ・入浴後は乾燥するまで運転をしてください。(運転中に換気扇内に発生した結露水がさびの原因になります。)
- ・24時間換気システムをご採用の場合は、住宅内の空気環境を維持するため、換気扇・暖房換気乾燥機の24時間連続換気をお使いください。(運転を停止すると、換気機能が損なわれ適切な換気ができません。)
- ・換気扇や暖房換気乾燥機に故意に水をかけないでください。(故障の原因となります。)
- ・ドアを急速に開閉すると、風圧シャッター(逆流防止部品)が働き、音がある場合があります。(異常ではありません。)

使  
い  
か  
た  
編

## 暖房換気乾燥機

詳しくは、「暖房換気乾燥機」の取扱説明書をお読みください。

■運転を停止する  
(24時間連続換気を除く)

■24時間連続換気する  
24時間連続換気運転中に押すと一時停止(1時間)します。  
3秒以上押すと運転を停止します。

■暑いとき

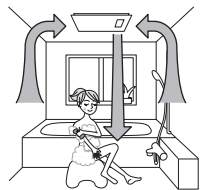

涼風

洗い場側に風を送ります。夏期など暑いと感じるときに涼感が得られます。 ※冷房ではありません。

■換気する

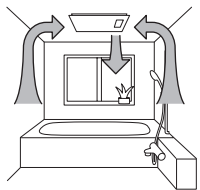

浴室換気  
弱/強

押す度に強弱が切り替わります。  
※換気(弱)運転中は、風向ルーバーは開きません。

■カビを生えにくくしたいとき

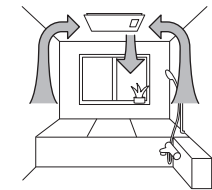

浴室乾燥  
浴室

温度と湿度の状況に合わせ自動運転。浴室を効率よく乾かします。

■浴室を暖める

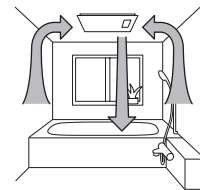

予備暖房

入浴前に浴室を暖めます。  
※入浴中は停止してください。

■衣類を乾燥する

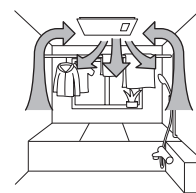

自動乾燥  
衣類  
乾燥  
節電/タイマー

- ・乾燥：1回押すごとにタイマー→節電の順に切り換わります。(衣類量：タイマー1～4kg / 節電1～3kg)
- ・自動乾燥：ヒーターによる温風で、すばやく衣類を乾燥させます。衣類の乾燥状態をセンサーで検知。運転時間を自動的に決定します。(衣類量：2～3kg)

※イラストはカビシャット暖房換気乾燥機の場合。



# お手入れ編

より詳しいお手入れやメンテナンスについては、パナソニック AW エンジニアリング株式会社のWEBサイトに掲載の「お手入れ読本」で紹介しております。 [https://panasonic.co.jp/phs/pawe/datadownload/manual\\_download.html](https://panasonic.co.jp/phs/pawe/datadownload/manual_download.html)

## お手入れカレンダー

毎日汚れるところは毎日、日ごと汚れが蓄積していくところは半年に一度というように、汚れ具合と頻度によって効率よくお掃除しましょう。

※汚れの状態によっては、早めのお手入れをおすすめします。(濃色系の部材は特に汚れが目立つ場合があります。)

	日常 18 ページ	週1度 20 ページ	月1度 22 ページ	3か月に1度 24 ページ 半年に1度	ガンコな汚れ
排水口	●排水口のヘアキャッチャーについたごみや毛髪を取り除く。	●封水筒を取り外して洗浄。			
床	●床の汚れを落とす。				●汚れにあった洗剤で繰り返しブラッシング。
浴槽・風呂ふた	●入浴後にスポンジでやさしく洗う。	●浴槽排水口にたまったごみや毛髪を取り除く。 ●風呂フタの細部の汚れは歯ブラシで落とす。	シーリング ●表面に付着しているカビを浴室用洗剤(中性)で落とす。		シーリング ●黒ずんでしまったカビをカビ取り用洗浄剤で落とす。
水栓金具 シャワー	●入浴後、シャワーをかけてからぶき。	●せっけんかすや水あかを浴室用洗剤(中性)で洗浄。 ●浴室用洗剤(中性)で水あかを落とす。		●半年に1度 ●黒いカビや汚れを洗剤で包み込んで取る。	
カウンター・収納棚 ミラー	●シャンプーやリンスの容器の底をふく。 ●入浴後、シャワーをかけてからぶき。	●収納物を取り出してスポンジでこすり洗い。 ●軽い水あかをメラミンスポンジでこすり洗い。	●棚を取り外して汚れをふき取る。	●くもってきたら ●油膜クリーナーなどで磨く。	●白い汚れがついたら ●クリーナーなどで磨く。
ドア	●入浴後、水のシャワーで汚れをとり、水分をふき取る。		ドア枠 下枠カバー ガラリ ●歯ブラシや綿棒で汚れをとる。		
壁・天井	●壁は入浴後、水のシャワーで汚れをとり、水分をふき取る。 物干レバー ●浴室用洗剤(中性)、もしくはクリーナーでふき取る。		●天井は、ぬれタオルまたは水を含ませたやわらかいスポンジで軽くふく。		
換気扇・暖房換気乾燥機			●ルーバーを取り外して洗浄。		
照明器具				●3か月に1度 ●照明カバーをぬれタオルまたは水を含ませたやわらかいスポンジで軽くふく。	
洗面ボール	●一日の終わりにからぶき。	●排水口のお手入れ。ゴミ・汚れ取り。	●洗面ボールにこびりついた汚れを落とす。	●排水パイプ洗剤で排水管のお手入れ。	

# お手入れの基本

使用する  
道具・洗剤



やわらかい布



スポンジ



浴室用洗剤  
(中性)



厚手のゴム手袋

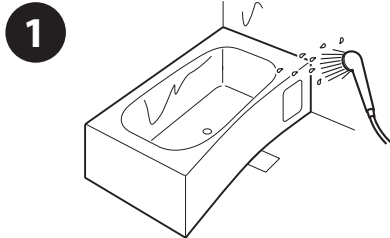

1 お掃除する箇所を十分にぬらす

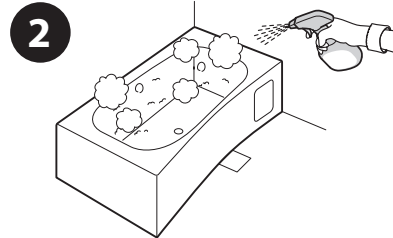

2 浴室用洗剤(中性)をまんべんなく散布し、2~3分ほど置く

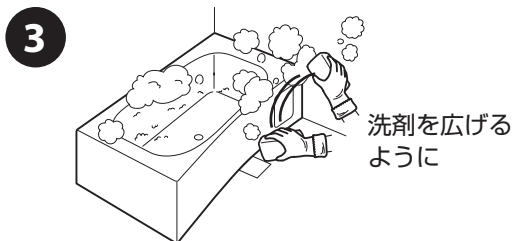

3 スポンジに水を含ませ軽くこする

洗剤を広げるように

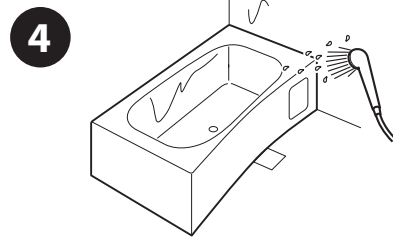

4 洗剤をよく洗い流す

※お手入れの後には、洗剤を十分に洗い流してください。

浴室用洗剤(中性)でこまめにお掃除をピンクの汚れが出てきたらすぐにお手入れしましょう



お手入れ編

## 洗剤

洗剤は、素材への影響を考慮して、洗浄力の弱いタイプから段階的に使うのが賢い方法です。また、素材によっては使えないタイプもあるので、添付の取扱説明書をよく読んでからお使いください。

浴室用洗剤(中性)をお使いください



湯あか・せっけんかすなどによる汚れを落とします。

× 次のものを使用しないでください。

- 酸性表示の洗剤
- シンナー
- ベンジン
- 灯油
- アルコール
- オレンジオイル系洗剤
- 研磨剤入りの洗剤やスポンジ (素材を傷めるおそれがあります)
- アルカリ性表示の洗剤
- 風呂水清浄剤
- 漂白剤
- クレンザー、みがき粉
- 薬品(殺虫剤など)
- たわし、サンドペーパーなど
- メラミンスポンジ (ミラーの水あかに対してのみ使用可能です)

# 日常のお手入れ

## 浴槽・壁

・「お手入れの基本」にしたがって、汚れを落としてください。

お願い

- ・目地（シーリング部）を引っかかないように注意してください。（破損の原因となります。）
- ・目地（シーリング部）が切れていないことを定期的に確認してください。
- ・目地（シーリング部）が切れている場合はシーリング材を取り替える必要があります。  
※シーリング材が切れた状態でご使用を継続すると水漏れするおそれがありますので、すぐに取り替えてください。（有償修理）  
※お買い上げの販売店または、裏表紙のお問い合わせ先までご連絡ください。

## 床

お願い

- ・メラミンスポンジや研磨剤入りクリーナーは使用しないでください。（変色・変形・傷や性能低下の原因となります。）
  - ・研磨剤入りのスポンジは表面を傷つけますので絶対に使わないでください。
- ・浴室用洗剤（中性）を散布し、やわらかいスポンジで汚れを落としてください。
- ・汚れが落ちないときは浴室用洗剤（中性）を散布したあと、5分ほど置き先端部が細いブラシで汚れを落としてください。

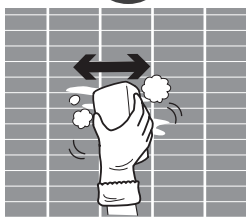

毛先を立てて軽く短いストロークでブラッシング

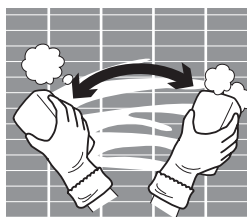

力を入れて、長いストロークでブラッシング

こんな場合はどうするの



### 洗い場にヘアカラーをつけてしまった!

ヘアカラーは染料なので、色が染みついてしまいます。すぐに多量のお湯と浴室用洗剤（中性）で洗い流しましょう。

### 浴槽に白っぽい汚れが!

**原因** せっけんや人の脂肪酸と水道水に含まれるカルシウムなどの金属成分が反応してできた汚れが蓄積されたもの。

- 対策**
- ①浴室用洗剤（中性）を汚れ部分に散布し、2～3分ほどおく。
  - ②やわらかいスポンジに十分に水を含ませ軽く絞り、軽くこする。
  - ③シャワーで洗剤をよく洗い流す。

※落ちにくい場合は、クリーナー（研磨剤不使用）をおすすめします。

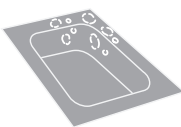

## ミラー

1 せっけん泡などをシャワーで洗い流す。

2 乾いたタオルでからぶきする。



こんな場合はどうするの



### ミラーのまわりが黒っぽくなったけど…。

長年使っているうちに、ガラスにはった銀膜が腐食したと考えられます。この補修はできません。防止方法は、ミラーのお手入れの際、ミラーの裏側に洗剤が残らないように十分に洗い流してください。

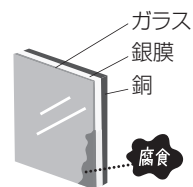

### 水あかがついてしまった

浴室用洗剤（中性）またはメラミンスポンジで汚れを落とす。

### 油膜がついてしまった

クリーナーを使用する。  
推奨クリーナー：(株)プロスタップ製「キヨロビン120」

# 床排水口(ヘアキャッチ・封水筒)

**お願い** ・ヘアキャッチ、封水筒のお手入れは日常および定期的に行ってください。  
(目詰まりし、排水が遅くなったり、排水口から水があふれる原因となります。)

**1** 床排水口カバーを取り外す。

**2** ヘアキャッチ、封水筒を回して取り外す。

※設定によって形状が異なります。



**3** 外した部品の汚れを落とす。

- ・ほこり・ごみなどを取り除いてください。
- ・歯ブラシでぬめりを取り除いてください。

※清掃後は、逆の手順で取り付ける。  
・ヘアキャッチを付ける向きに注意してください。

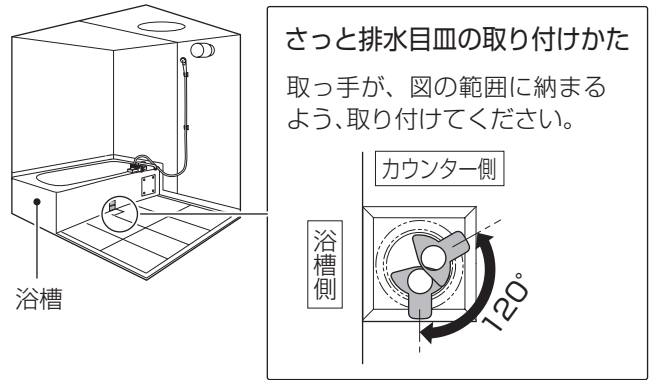

**こんな場合はどうするの?**

**排水口から悪臭がする。**  
排水トラップは、水をためておくことで臭気をストップさせる構造になっています。長期のご不在などで水が枯渇すると下水から悪臭がすることがありますので、その場合はトラップに水を足してください。

お  
手  
入  
れ  
編

## ドア障子、ドア枠

**1** ぬらしたやわらかい布で軽く水洗いする。

・汚れが気になるときは、浴室用洗剤(中性)を使用してください。

## ドア下枠

・ドア下枠は砂、ほこりなどたまりやすいところです。砂などが付着した場合は「お手入れの基本(17ページ)」にしたがって、すみやかに取り除いてください。

※レール角部や小さなすき間などは直接手や指が触れないように厚手のゴム手袋を着用の上、やわらかい布、スポンジをご使用ください。また、細かな部分は歯ブラシなどでお手入れしてください。

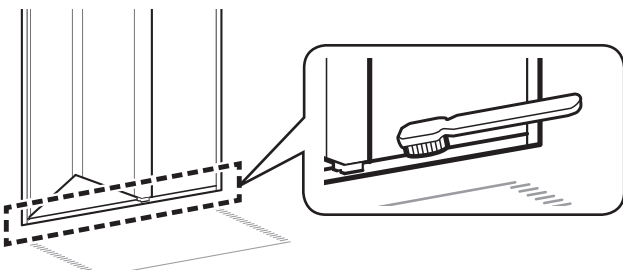

**⚠ 注意**

**禁止**

- 砂やほこりがたまった状態でドアの開閉をしない  
レールが削れて鋭利になり、けがをしますおそれがあります。

# 週に1度のお手入れ

## シャワー

### 1 汚れを落とし、洗剤を十分に洗い流す。

- ・浴室用洗剤（中性）をスポンジにつけ、包み込むように洗ってください。
- ・水で洗剤をしっかりと流し、からぶきしてください。

こんな場合はどうするの？

#### シャワーの水の出が悪くなってきた。

##### エステケアシャワー

###### 【シャワーフェイス】

水またはぬるま湯に浸した布をよく絞ってノズルを傷つけないように、軽く汚れをふき取ってください。

※強い力でふき取ると破損の原因となります。

###### 【メンテナンス口】

- ①クリーニングキャップ下部をつめで起こして浮かして回す（クリーニングキャップは外しません）。
- ②メンテナンス口に歯間ブラシ【ゴム製：サイズ1（SSS）】を奥まで差し込んで清掃する。

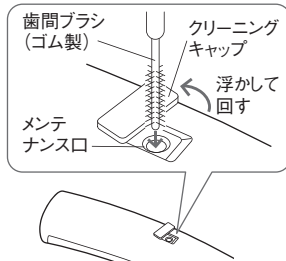

##### 新W(ダブル)節水シャワー

シャワーフェイスを取り外し、シャワーフェイスの穴を歯ブラシで水洗いします。

※詳しい取り外しかたは、シャワーヘッドの取扱説明書をお読みください。

※清掃後シャワーフェイスを戻すとき、締め込み過ぎるとフェイスが外れにくくなるので、ご注意ください。



##### 樹脂シャワーヘッド、メタルシャワーヘッド ワンストップシャワーヘッド、メタルワンタッチシャワーヘッド

散水板の穴を針などで刺し、汚れを取り除きます。

※針の先端を折らないように注意してください。

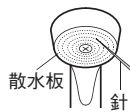

##### W(ダブル)水流シャワー(メタルワンタッチ) ライン水栓用 ホワイトシャワー、メタルシャワー

シャワーフェイスを回して取り外し、汚れを浴室用洗剤（中性）で洗い流してください。

※取り外しにくいときは、ゴム手袋などを着用してください。

※シャワーフェイスを元に戻すときは、パッキンに傷をつけないよう、ご注意ください。

※必ずシャワーヘッド内にパッキンを取り付けてください。

###### W(ダブル)水流シャワー

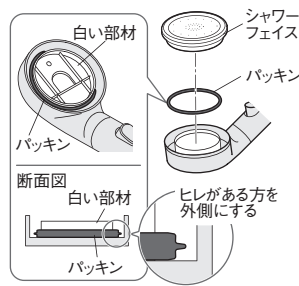

###### ライン水栓用シャワー

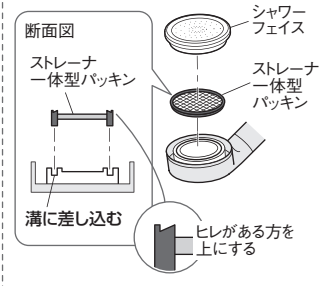

#### シャワーホースに黒いカビや汚れがついた。

- ①浴室用洗剤（中性）を含ませたキッチンペーパーをはりつけ、20～30分程度置きます。
- ②キッチンペーパーで汚れを軽くこすり、洗剤が残らないようにしっかりと水で洗い流し、からぶきをしてください。

※洗剤のついたキッチンペーパーは床や浴槽、収納棚などにつかないよう、床にビニール袋などを敷いてください。

## 風呂ふた

### 1 汚れを落とし、洗剤を十分に洗い流す。

お願い

・風呂ふたは、必ずシャワーで洗ってください。(浴槽でつけ置き・つけ洗いをすると、風呂ふた表面から水が入り込み、抜けなくなります。)

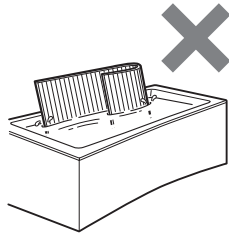

## 風呂釜循環フィルター

・フィルターと仕切板に付いた湯あか(ごみ、糸くず、固形物など)をこまめに歯ブラシなどで洗い落としてください。

### 取り付け

#### 1 △と△を合わせる

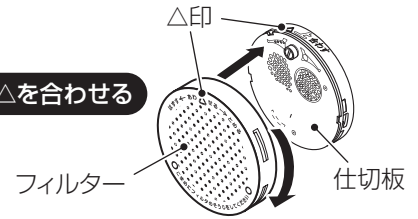

#### 2 右に回して取り付ける

※給湯機メーカーにより各タイプがあり、形状や取り外し・取り付けかたが異なります。

・右に止まるまで回して、固定してください。

## 洗面ボール

お願い

・表面がおかされたり、変色するおそれがありますので、清掃するとき、シンナーなどの有機溶剤、強酸、強アルカリ性洗剤、浴室用洗剤やトイレ用洗剤を使用しないでください。  
・表面を傷つけますので、研磨剤入り洗剤やナイロンたわしなどは使用しないでください。

1 スポンジ、柔らかいきれいな布に水で5倍に薄めた中性洗剤をしみ込ませてふきとる。

2 排水口を歯ブラシなどで清掃する。

## ⚠ 注意



必ず守る

● 排水口にたまったごみは取り除く  
水がボールからあふれ出す原因となります。



禁止

● 排水口に直接指を入れて清掃しない  
内部の突起などでけがをするおそれがあります。

# 月に1度のお手入れ

## ポップアップ排水栓、排水栓ボタン

- お願い**
- ・排水栓ふたのパッキン切れやごみ詰まりの状態で使用しないでください。  
(お湯が抜ける原因となります。)
  - ・開いた排水栓の上には乗らないでください。  
(排水栓が開いた状態のとき、無理な力をかけると故障の原因となります。)

### ポップアップ排水栓

髪の毛やぬめりなどの汚れが付着すると、排水栓が閉まりにくくなりお湯が抜けることがあります。

#### 1 排水栓ふたを取り外す。

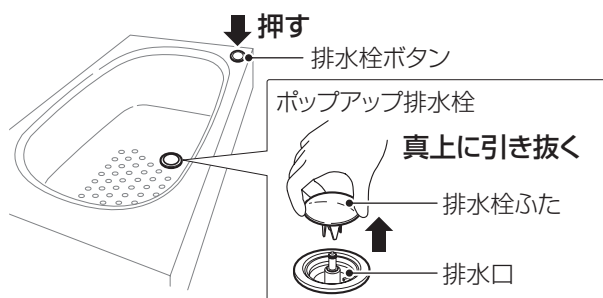

#### 2 汚れを落とし、洗剤を十分に洗い流す。

##### 【排水口】

シャワーを当てながら、繰り返し排水栓ボタンを押して上下させてください。  
内側の髪の毛・ぬめりなどを取り除いてください。  
汚れが落ちると、スムーズに動くようになります。

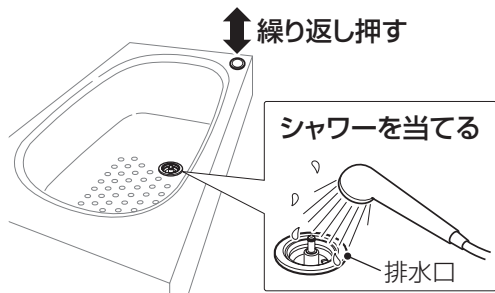

##### 【排水栓ふた】

やわらかいスポンジで、裏面の汚れ・排水栓ふたとパッキンのすき間の汚れを落としてください。

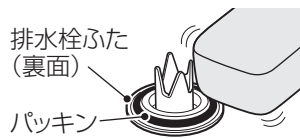

#### 3 排水栓ふたを取り付ける。

パチンと音がするまで押し込んでください。

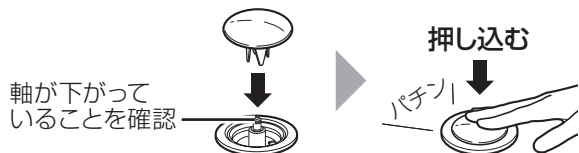

### 排水栓ボタン

汚れが付着すると、ボタンがスムーズに動かなくなります。

#### 1 吸盤などで引っ張り上げる。

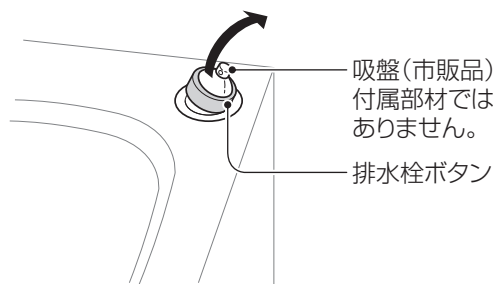

#### 2 汚れを落とし、洗剤を十分に洗い流す。

ボタンの内側と軸にシャワーを当てながら、中央の軸を押して上下させてください。  
汚れが落ちると、スムーズに動くようになります。

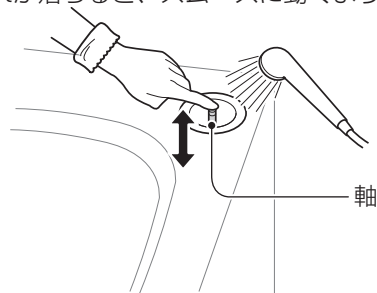

#### 3 排水栓ボタンを取り付ける。

パチンと音がするまで押し込んでください。

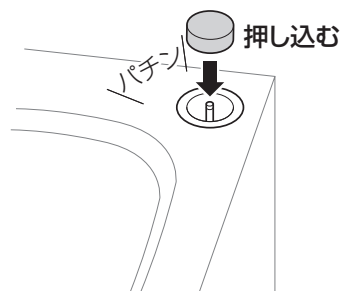

## ゴム栓

・ごみなどが付着すると、排水栓が閉まりにくくなりお湯が抜けることがあります。

### 1 汚れを落とし、洗剤を十分に洗い流す。

・排水栓内側の汚れ、髪の毛、ぬめりなどを取り除いてください。

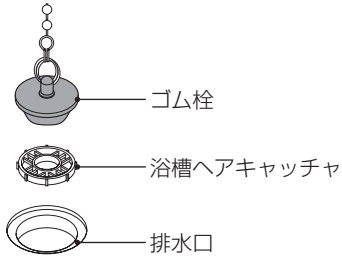

## 混合水栓

### ハンドル・吐水口

お願い

・日常的に混合水栓のハンドルを回しておいてください。  
(ハンドルを回さないと、水あかなどが付着し故障の原因となります。)

### 1 スポンジに洗剤をつけてこする。

・浴室用洗剤（中性）でハンドルや吐水口の水あか（白い汚れ）などを落としてください。

### 2 シャワーで洗剤をよく洗い流す。

※水あか（白い汚れ）が落ちにくいとき  
・歯ブラシに練り歯磨きをつけこすってください。

## ストレーナーの清掃と水抜き

・詳しくは混合水栓の取扱説明書をお読みください。

## 収納関連材

クリアシェルフ・ライトシェルフ  
クリアワイドシェルフ・ワイドテーブル

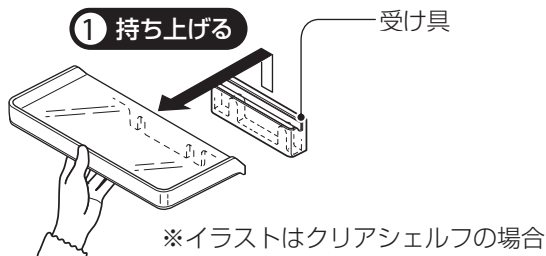

### 1 洗剤を十分に洗い流す。

※清掃後は、逆の手順で取り付ける。

ワイヤーシェルフ・ワイヤーハンガー・タオル掛け  
パイザーカウンター・オーバルカウンター・フラットテーブル

・取り外しはできません。  
・「お手入れの基本（17ページ）」にしたがって、汚れを落としてください。



## ドア換気口

### 1 先端の細いスポンジなどで汚れを落とす。

・髪の毛・ごみなどを取り除いてください。

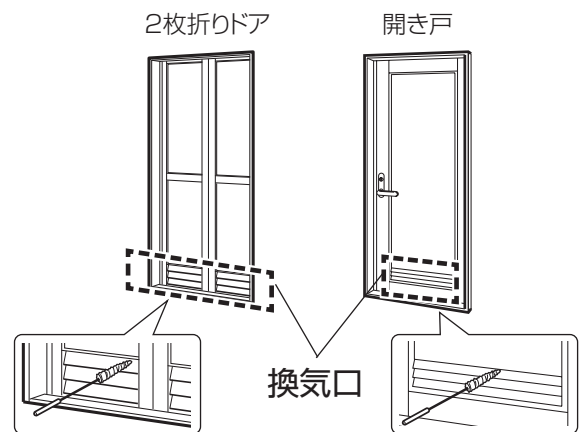

## 風呂釜

### 1 市販の風呂釜用洗浄剤で洗浄する。

・風呂釜用洗浄剤に記載されている注意事項、使用方法にそってご使用ください。  
・風呂釜・給湯機の詳しい内容は、風呂釜・給湯機メーカーの取扱説明書をお読みください。

# 天井

**1** ぬれタオルまたは水を含ませたやわらかいスポンジで軽くふく。

お願い  
・天井点検口ふたは、外さないでください。(はめ込み不具合などにより、蒸気漏れの原因となります。)

## 換気扇・換気乾燥機

<換気扇の一例>

※換気扇や換気乾燥機の種類により、形状や取り外し・取り付けかたが異なります。



品番および経年劣化に係る注意喚起のための表示位置

・ルーバー表面にラベルがはってあります。

**1** 電源を切る。

**2** ルーバーの両端を下方に引っ張る。

**3** ばねをつまんで取付穴からゆっくりと外す。  
・ばねはルーバーから外さないでください。

**4** ルーバーの汚れを落とす。  
・水で薄めた浴室用洗剤(中性)を含ませた布でふき取ってください。  
・水で洗剤をしっかりと流し、からぶきしてください。

※清掃後ルーバーは、逆の手順で取り付ける。  
・ばねが交差しないように、ルーバーを取り付けてください。

詳しくは、「換気扇」または「換気乾燥機」の取扱説明書をお読みください。

※換気扇の仕様によっては「取扱説明書」が付属されない場合があります。  
取扱説明書が付属されないもの、取扱説明書に記載がないものについては、羽根は外せません。

お手入れ編

# 3か月に1度のお手入れ

## 照明器具

**1** 電源を切る。

**2** 照明カバーを取り外す。



**3** ぬれタオルまたは水を含ませたやわらかいスポンジで軽くふく。

- ・汚れがひどい場合は、浴室用洗剤(中性)に浸した布をよく絞ってふき取り、乾いたやわらかい布でからぶきしてください。
- ・サークルLED照明、スクエアLED照明の場合、LED光源には触れないでください。(傷がつき、光むらの原因となります。)

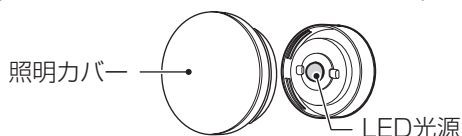

**4** 照明カバーを取り付ける。

お願い  
・照明カバーは最後まで締め切って使用してください。(カバー内部に水が浸入して故障の原因となります。)

・スクエアLED照明の場合、締め切ってから水平になるように、少し戻してください。(戻しすぎると、カバー内部に水が浸入して故障の原因となります。)

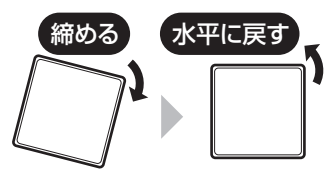

## 注意

必ず守る

●照明カバーは確実に取り付ける守らないと落下し、けがをすることがあります。

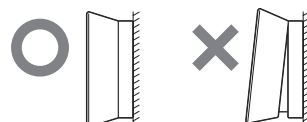

# メンテナンススケジュール

バスルームは、定期的に点検や部品を交換することで長く快適に使えます。  
 必要なメンテナンスは、状況や機種によりまちまちですが、  
 ここではその内容と時期についておおよその目安をご紹介します。  
 修理については、お買い上げの販売店または裏表紙のお問い合わせ先にご相談ください。

お客様でメンテナンス可能

シーリング材・部品の点検・交換(有償)

機器・部材本体の点検・交換(有償)

5年

10年

シーリング材・  
目地材・  
ドア枠パッキン  
(天井・壁・浴槽・床の継ぎ目)

シーリング材・目地材・ドア枠パッキンの点検・取り替え

シーリング材・目地材・ドア枠パッキンの取り替え

- ご使用環境により5年以内であってもシーリング材に切れが生じる場合があります。
- シーリング材が切れた状態でご使用を続けると、漏水の原因になりますので、シーリング材を取り替える必要があります。

浴槽・  
風呂ふた

ゴム栓・排水栓パッキンの点検・交換  
ボールチェーンの交換  
風呂フタの点検・交換

ゴム栓・排水栓パッキンの点検・交換  
ボールチェーンの交換  
風呂フタの点検・交換

機能部品の点検・交換  
排水栓部品・エブロン支持金具

床・排水口

排水まわりの点検(ドア下、排水口)

排水まわりの点検(ドア下、排水口)

水栓金具・  
シャワー

機能部品の点検・交換  
(パッキン類・カートリッジ・切替弁)

水栓金具交換  
シャワーホース・ヘッド点検・交換

カウンター・  
収納棚・ミラー

部品の点検・交換  
(落下防止バー・ラック)

ミラーの点検・交換

ドア

ランナー調節・取っ手ねじの締め付け

機能部品の点検・交換(パッキン類)

ドア本体の点検・交換

換気扇・暖房換気乾燥機

機能部品の点検・交換(モーター・ファン・フィルター)

換気乾燥機本体の点検・交換

※換気扇・暖房換気乾燥機を24時間換気に使用している場合は、各部の点検・交換時期が2~4年早くなります。

照明器具

パッキン類の点検・交換

照明本体の点検・交換

- ※浴室のタイプや、使用環境によって交換期間が異なる場合があります。
- ※補修部品の保有期間は生産打ち切り後7年です。ただし、一部の機器、機能においては7年未満のものがあります。

## <換気扇の一例>

### 長期使用製品安全表示制度に基づく本体表示について

#### (本体への表示内容)

※経年劣化により危害の発生が高まるおそれがあることを注意喚起するために電気用品安全法で義務付けられた右の内容の表示を本体におこなっています。

#### (設計上の標準使用期間とは)

※運転時間や温湿度など、標準的な使用条件に基づく経年劣化に対して、製造した年から安全上支障なく使用することができる標準的な期間です。  
 ※設計上の標準使用期間は、無償保証期間とは異なります。また、偶発的な故障を保証するものではありません。

#### ●「経年劣化とは」

長期間にわたる使用や放置に伴い生ずる劣化をいいます。



【製造年】本体に西暦4ケタで表示してあります。  
 【設計上の標準使用期間】15年  
 設計上の標準使用期間を超えてお使いいただいた場合は、経年劣化による発火・けが等の事故に至るおそれがあります。

#### ■標準使用条件 日本工業規格 JIS C 9921-2 による

環境条件	電圧	単相100Vまたは単相200V	機器の定格電圧による
	周波数	50Hzまたは / および60Hz	JIS C 9603参照
	温度	20℃	
	湿度	65%	
	設置条件	標準設置	機器の取付設置説明書による
負荷条件		定格負荷 (換気量)	機器の取扱説明書による
想定時間	1年間の 使用時間	換気時間 <sup>a)</sup> 台所 2410時間/年 居室 2193時間/年 トイレ 2614時間/年 浴室 1671時間/年	

注<sup>a)</sup> 常時換気(24時間連続換気)のものは、8760時間/年とする。

# ランプの交換

お使いの照明に合わせてランプを交換してください。

使用する  
道具



安定した踏み台

※踏み台を置く場合は、バスタオルなどを敷き、傷がつかないようにしてください。

お願い

・引っ張ったり、ぶら下がったりして、照明カバーに力を掛けないでください。  
(破損の原因となります。)

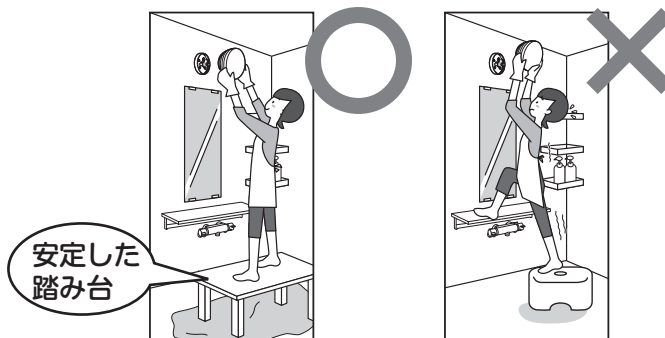

・LEDを使用した照明器具のLED素子にはばらつきがあるため、同じ品番の商品でも光色・明るさが異なることがあります。

## 丸筒型照明・丸型照明

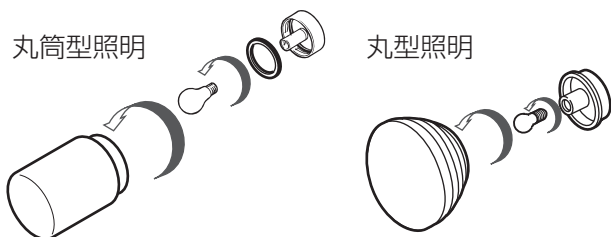

1 電源を切る。

2 照明カバーを取り外す。

3 ランプを交換する。

4 照明カバーを取り付ける。

照明	丸筒型照明	丸型照明
ランプ種類	電球型LED / 電球色相当 一般電球タイプ / 広配光 / 810 lm(60W型) / E26 口金 ※防湿・防雨型器具対応	電球型LED / 電球色相当 一般電球タイプ / 広配光 / 810 lm(60W型) / E26 口金 ※防湿・防雨型器具対応

※必ず指定のランプをご使用ください。

## サークルLED照明・スクエアLED照明・ ダウンライトLED照明

サークル  
LED照明

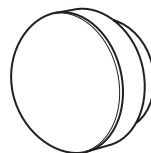

スクエア  
LED照明

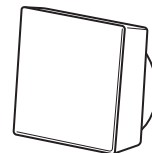

・サークルLED照明、スクエアLED照明、ダウンライトLED照明は光源にLEDを採用しています。お客様ご自身による光源の交換はできません。

※修理・交換の際は、必ずお買い上げの販売店または裏表紙のお問い合わせ先にご相談ください。

# 混合水栓の温度調節

混合水栓は、使用条件によって温度調節ハンドルで設定した湯温にならないことがあります。例えば「40℃に設定しているのに、お湯がぬるすぎる」ときは、次の手順で調節してください。（特に、冬場は水温が下がり、湯温が上がりにくい場合があります。）

お願い

- ・作業の前に次のことを行ってください。（詳しくは混合水栓の取扱説明書をお読みください。）
- ・水栓の止水弁を全開にする。
- ・ストレーナーのごみ詰まりを取り除く。
- ・50～60℃のお湯が出ることを確認する。

使用する  
道具



薄手の布



精密ドライバー  
(先端幅1.8mm程度のもの)



温度計

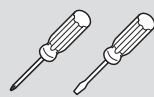

プラスドライバー  
マイナスドライバー

**1** 温度調節ハンドルを低温側いっぱいまで回す。

**2** キャップを外す。

キャップに傷がつかないように、精密ドライバーに薄手の布を巻き、切り欠きに差し込んで外してください。

**3** ねじを外す。

**4** 吐水切替ハンドルを吐水側に最大まで回す。

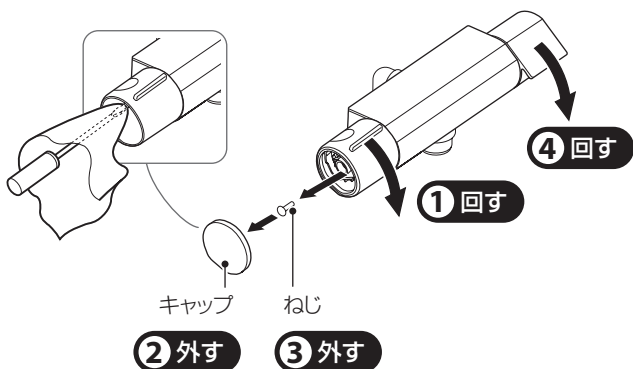

**5** 40℃のお湯が出る位置まで温度調節ハンドルを回す。

目盛りには関係なく40℃のお湯が出る位置まで回してください。

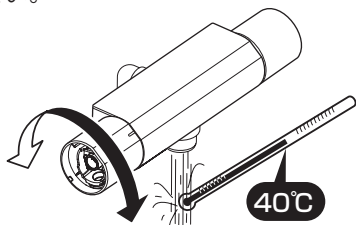

**6** お湯を止め、温度調節ハンドルを抜き取る。

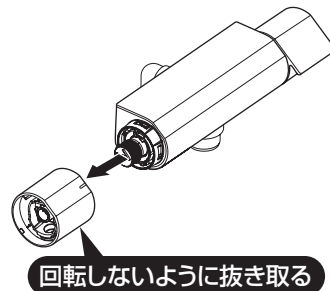

**7** 温度調節ハンドルを取り付ける。

目盛りを「40」に合わせてください。

**8** お湯を出し湯温が40℃であることを確認する。

**9** ねじを取り付け、キャップをはめる。

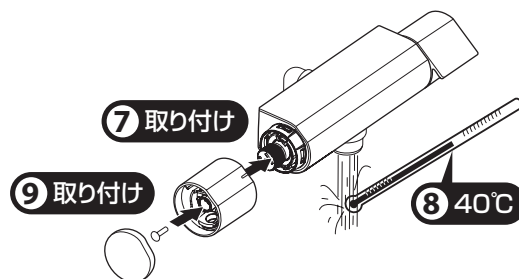

メンテナンス

# 水栓本体のつけ根から水が漏れたとき

お願い

- ・交換する前に、袋ナットをモンキーレンチなどで締め直し、水が漏れるかどうか確認してください。
- ・下記の作業を行ってもまだ水が漏れる場合は、お買い上げの販売店または裏表紙のお客様ご相談窓口までご連絡ください。



使用する  
道具



モンキーレンチ  
など



マイナス  
ドライバー

## パッキンおよび座金の交換

- 湯水が出ないようにハンドルをしっかり締める。
  - 袋ナットを緩め、吐水パイプを外してパッキンおよび座金を取り出す。
  - 新しいパッキンおよび座金に交換する。
  - 逆の手順で取り付ける。
- パッキンおよび座金を吐水パイプに取り付けてから、水栓本体に接続してください。
- パッキンは図の向きに挿入してください。向きを間違えると水漏れします。

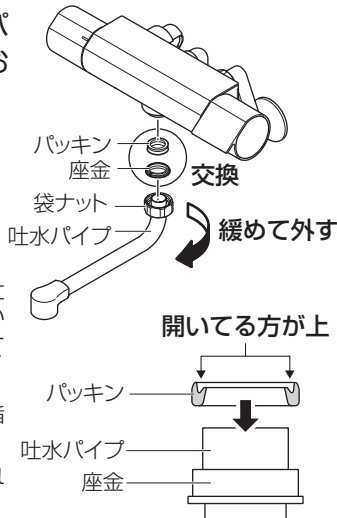

## パッキンの交換

- 湯水の止水弁(2か所)または、元栓をしっかり締めて湯水が出ないことを確認する。
- 湯側と水側の袋ナットを緩め、本体を外す。
- 新しいパッキンに交換する。
- 逆の手順で取り付ける。

水栓本体 パッキン 交換

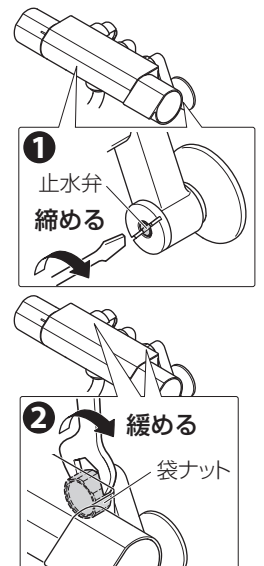
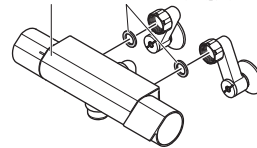

# シャワーホース、シャワーヘッドの交換

シャワーホースの汚れが取れない、ホースのつけ根から水が漏れてきた、またシャワーヘッドを落として割れたなどというときは、どちらも単品で交換することができます。

使用する  
道具

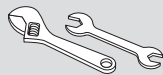

モンキーレンチなど

## シャワーホース

- シャワーホースと水栓本体をつないでいるナットを取り外す。  
ホースのつけ根から水が漏れている場合はパッキンを交換してください。
- 新しいシャワーホースを水栓本体に取り付ける。  
※現在お使いのメーカー以外のシャワーヘッドを取り付ける場合は、アダプターや、シャワーヘッドメーカー専用のリングが必要になる場合があります。

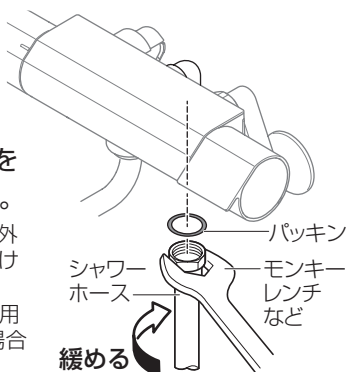

## シャワーヘッド

- シャワーホースのねじ(金属部)を回して、シャワーヘッドを取り外す。  
シャワーヘッド側を回すと、破損するおそれがあります。
- 新しいシャワーヘッドにシャワーホースのねじ(金属部)を回して締めこむ。  
シャワーヘッド側を回して締めると、斜めになり水漏れのおそれがあります。



# ボールチェーンの交換

ボールチェーンはホームセンターなどでもお買い求めいただけます。

使用する  
道具



マイナスドライバー

お願い

- ・ゴム栓側から交換してください。(ヒートン側を先に交換すると、部品をなくすおそれがあります。)

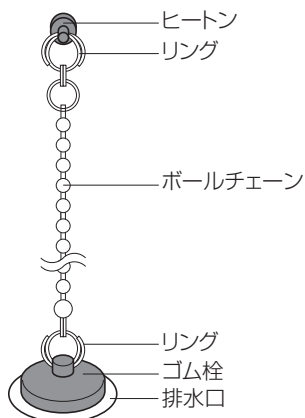

- ①切れたチェーンを外し、新しいチェーンに取り替えます。

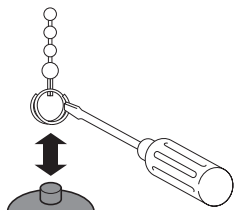

- ②排水口にゴム栓をします。



- ③マイナスドライバーでリングを開いて、ヒートンから切れたチェーンを外し、新しいチェーンに取り替えます。

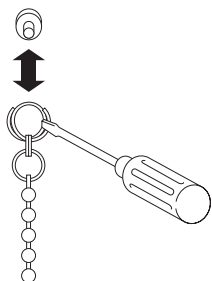

# ドアの開閉をスムーズにする

開閉時のドア重さを調節することができます。

使用する  
道具



マイナスドライバー

お願い

- ・電動ドライバーを使用するとねじ頭がつぶれ、戸車調節ができなくなるので使用しないでください。
- ・必ず開閉確認をしてください。

## 2枚折りドア

- ①ねじを緩める。
- ②ねじを上下に動かして調節する。  
※換気扇運転時にドアが開く場合は、「重くする」方向へ調節してください。
- ③ねじを締める。

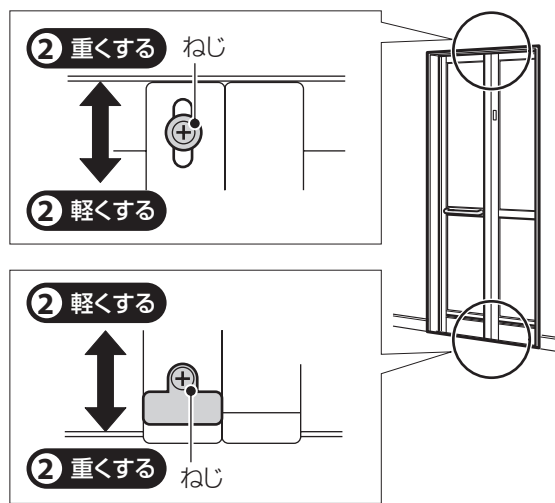

## 開き戸

ドアのかかりが悪い、がたつくときは錠受けのねじを緩め、調節をしてください。

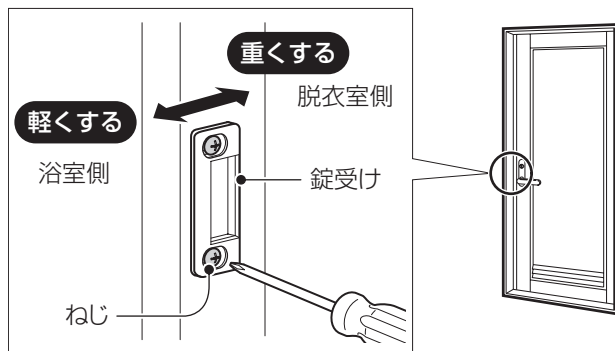

メンテナンス

# 緊急時にドアを取り外す

浴室内からドア・障子が開けられない場合、脱衣室側から取り外してください。

## 2枚折りドア

### 取り外す

#### ① 鍵を開ける

・14ページを参照。

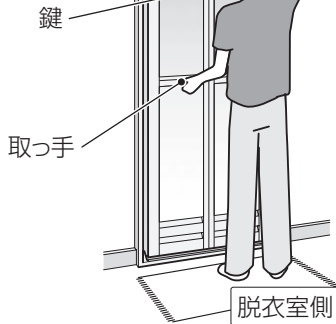

#### ② つめ(2か所)を下げ、浴室側へ外す

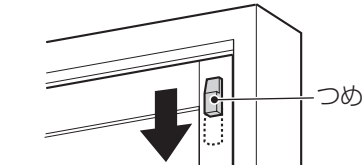

・取っ手を持って支えてください。

#### ③ ドアを折りたたむ

#### ④ 下のレールから外す

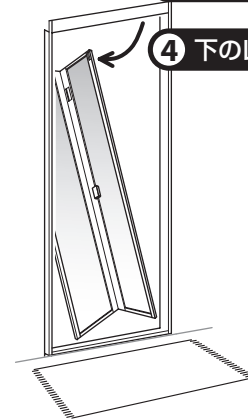

### 取り付ける

お願い

・ドアは10°以下に開いた状態で行ってください。

10°以下

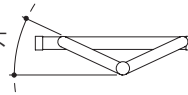

#### ① 下部<固定側>溝をレールに載せる。

・溝の端部に合わせレールをはめ込む。

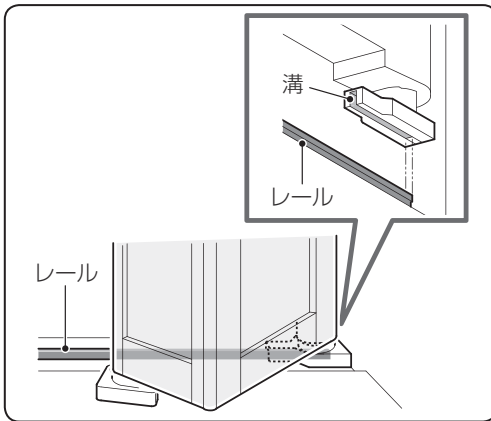

#### ② 下部<可動側>溝をレールに載せる。

・溝にレールをはめ込む。

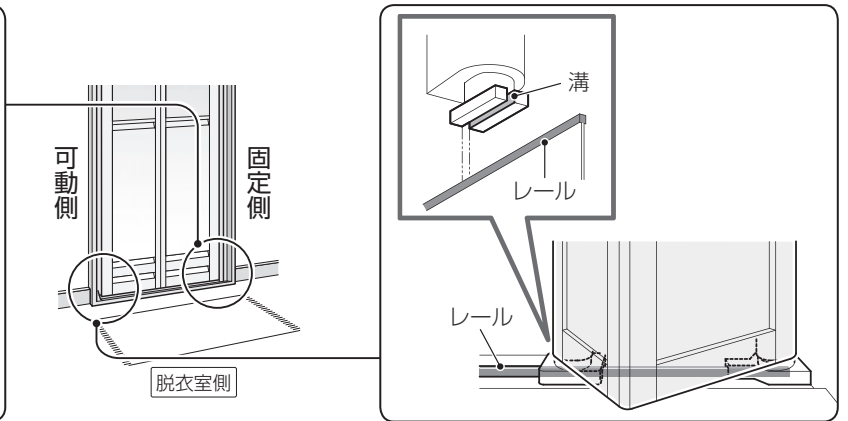

#### ③ 上部<固定側>溝をレールにはめ込む。

・回転部品を溝の端部に合わせレールをはめ込む。

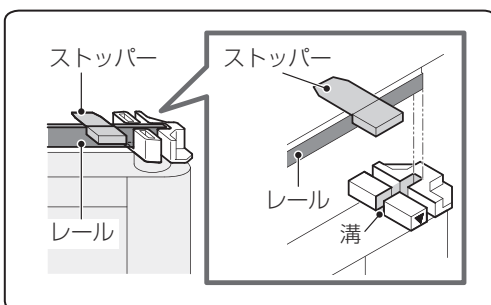

#### ④ 上部<可動側>溝をレールにはめ込む。

・回転部品を押さえて、溝にレール位置を合わせはめ込む。

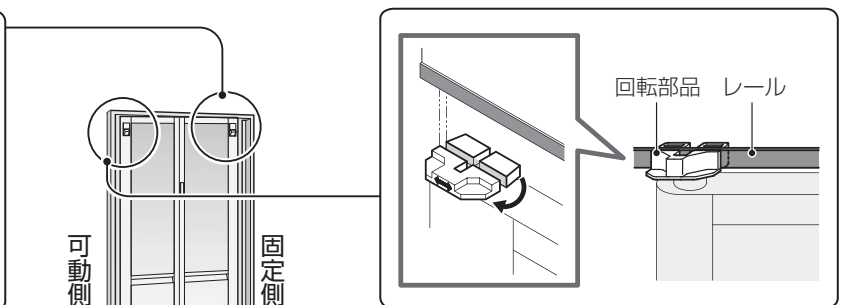

# 開き戸

## 取り外す

・脱衣室側から取り外してください。



**1 鍵を開ける** 鍵  
・14ページを参照。  
取っ手

**2 つめを下げる**  
・取っ手を持って支えてください。

**3 ドア上部を浴室側へ傾ける**  
アーム  
ストッパー  
・アームストッパーを持ち上げ、ドア上部を軸から外してください。

**4 ドアを浴室側へ外す**  
・ドア下部を軸から持ち上げてください。

脱衣室側

## 取り付ける

・脱衣室側から取り付けてください。

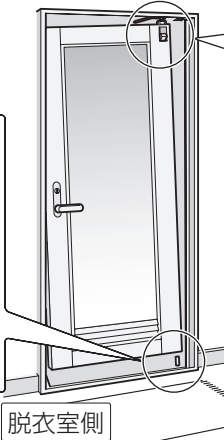

**1 ドア下部を軸に差し込む**  
軸  
・取っ手を持って支えてください。

**2 ドア上部をドア枠に差し込む**  
軸  
ピボット  
ヒンジ  
・ドア上部の受けにつめを差し込んでください。  
押さえながら軸に差し込む

**3 アームストッパーを取り付ける**  
アーム  
ストッパー  
・ドア上部スライダを吊元側へ寄せます。  
・アームストッパーの突起をはめ込んでください。

**4 ドアを固定する**  
・パチンと音がするまでドアを開くと、アームストッパーの軸がスライダに連結されます。

脱衣室側

# 故障かな？

本機に異常を発見された場合は、使用を中止し点検を行ってください。

下記の点検をしても直らないときは、分電盤の漏電ブレーカーを切ってお買い上げの販売店または裏表紙のお問い合わせ先にご相談ください。

2ページの「よくあるご質問」、下記の「こんなときは」を読み、該当する内容がないか確認してください。



お買い上げの販売店または裏表紙のお問い合わせ先にご相談ください。



	こんなときは	このように処理してください	こんな理由です	参照ページ	
バスルーム全体	ピシッ、ピシッという音がする。	異常ではありません。	浴室内の使用条件(温度など)の変化により、伸縮した部品(床・浴槽・天井など)どうしがこすれる音です。	—	
	目地が切れている。 目地がはがれている。	すぐに修理する。(水漏れの原因となりますので、販売店にご相談ください。)	清掃のときなどに引っ掛けた。	—	
<p>・給湯設備の異常については、給湯機の取扱説明書をお読みいただくか、給湯機メーカーにお問い合わせください。  <b>「混合水栓」の取扱説明書も併せてお読みください。</b></p>					
混合水栓	流量を絞ったときに音がする。	異常ではありません。	水が流れる音です。	—	
	お湯が出ない。 吐水量が少ない。	ストレーナーを清掃する。	混合水栓または止水栓のストレーナーにごみが詰まっている。	—	
	シャワーを止めたとき、シャワーヘッドから水滴が落ちる。	メタルワンタッチシャワー、新W節水シャワー、ワンストップシャワー、エステケアシャワーの場合、異常ではありません。	シャワーヘッドに残った水です。モードの切り替え、シャワーヘッド・ホースに触れたときにも水滴が垂れる場合があります。	—	
	始めに出るお湯が冷たい。 湯温が一定にならない。	異常ではありません。 しばらくお湯を出して待ってください。	配管に残っている冷めたお湯が出るためです。	—	
	熱いお湯が出ない。	他の混合水栓の吐水量を少なくする。	他の混合水栓の吐水量を少なくする。	台所や洗面所など他の混合水栓と同時に使用している。 (給湯機の能力によっては、同時に使用すると湯温の下がる場合があります。)	—
		混合水栓の吐水量を少なくする。	混合水栓の吐水量を少なくする。	冬期で水道水の水温が低い。 (給湯機の能力によっては、湯温の上がりにくい場合があります。)	—
		浴室リモコンの設定を優先にする。	浴室リモコンの設定を優先にする。	台所リモコンの設定が優先になっている。	—
		必要とするお湯の温度より10℃以上高い温度に設定する。 (60℃給湯をおすすめします。)	必要とするお湯の温度より10℃以上高い温度に設定する。 (60℃給湯をおすすめします。)	給湯機の設定温度が低い。	—
		温度調節ハンドルを設定しなおす。	温度調節ハンドルを設定しなおす。	温度調節ハンドルの設定がずれている。	—
	低温(30℃程度)のお湯を出すとき、湯温が一定しない。	給湯機の設定温度を下げる。 (例：60℃→40℃)	次の条件が重なっている。 ・夏などで水道管の水温が高い。 ・給湯機の設定温度が高い。	—	
低温(30℃程度)のお湯を出すとき、吐水量が少ない。 ※電気温水器の場合を除きます。	必要とするお湯の温度より10℃以上高い温度に設定する。 (60℃給湯をおすすめします。) 吐水量を増やすには、給湯機のお湯に水道管の水が吐水されるよう、給湯機の湯温を高め	給湯機と混合水栓の設定温度に近い。	—		

	こんなときは → このように処理してください	こんな理由です	参照ページ	
床	換気しても床の水滴が残りやすい。	床を浴室用洗剤（中性）とやわらかいスポンジでよく清掃する。	床に汚れが付着している。使い始めのため、床にワックス成分が残っている。	18ページ
	ガンコな汚れ（乾燥した状態で白い汚れ）が落ちない。	重曹入り洗剤・クエン酸入り洗剤を使用する。	アルカリ性の汚れと酸性の汚れが重なり層になったもの。	18ページ
浴槽	浴槽が薄い緑や青に変色する。	浴室用洗剤（中性）で清掃する。それでも取れないときは、10%に薄めたアンモニア水をつけて優しくこする。その後、酢で中和し洗い流す。	水道水や配管から溶け出してきた金属イオンと、人の皮脂や石けんに含まれる脂肪酸が反応してできたもの。（「銅石けん」と呼ばれています。）	—
	浴槽（特に排水口周囲）に赤いさびが付着する。	表面を傷つけないように、研磨剤なしのクリーナーでこする。それでも取れないときは、 ①還元型漂白剤を温め（60～70℃）、お湯でペースト状にする。 ②汚れの部分につけて15～20分ほど置く。 ③布でふき取る。	ヘアピンなどの鉄製品のさびや、水道水などに含まれる鉄分から出るさびが付着した。	—
	排水栓ふたのパッキンが切れている。	すぐに交換する。 （水漏れの原因となりますので、販売店または裏表紙のお問い合わせ先に交換を依頼してください。）	清掃のときなどに引っ掛けた。	裏表紙
	エプロン面の排水口から継続的に水が出ている。	すぐに設備業者へ連絡する。	追焚循環アダプターの接続部がゆるんで漏水した。 	—
ポップアップ排水栓が閉まらない。浴槽のお湯が抜ける。	排水口・排水栓ふた（裏面）を清掃する。	髪の毛やぬめりなどの汚れが付着している。	22ページ	
ドア	2枚折りドアの開閉が重い、または軽い。換気扇運転時にドアが開く。	開閉時のドアの重さを調節する。	調節が合っていない。ドアは気密性を高くしていますので、ドアを勢よく開閉すると重くなります。	29ページ
	開き戸の開閉時に「キュッ」と音がする。	異常ではありません。	水密性を保つためのパッキンと障子がこすれる音です。	—

# 部品の交換と廃棄

## LED照明の交換について

- ・サークルLED照明、スクエアLED照明、ダウンライト照明（LED器具一体型）は光源にLEDを採用しています。お客様ご自身による光源の交換はできません。
- ※修理、交換の際は必ずお買い上げの販売店または、お問い合わせ先にご依頼ください。

## バスルーム廃棄時のお願い

### 解体取り外し工事を 工事業者に委託する場合

廃材は「産業廃棄物」です。元請工事業者様が排出者となります。元請工事業者様が法令に従って廃棄物の適正処理を行うこととなります。

### 工事業者様などに依頼せず お客様自身で取り外し廃棄する場合

廃材は「一般廃棄物」です。お客様が排出者となります。お住まいの行政機関が定める方法により廃棄をお願いします。（廃棄方法が分からない場合は、お住まいの市町村などの担当部門にお問い合わせください。）

※バスルーム廃棄部材の不法投棄などが発生し排出者が義務遂行を怠った場合、法律で罰せられることがありますので、廃棄物の適正処理に十分ご配慮をお願いします。

# 仕様

## 浴槽満水容量 (単位：L)

浴室サイズ	浴槽満水容量
1216	230
1116	205
1014	180



出張修理

# バスルーム保証書

マックス(株)製商品は、別途メーカー専用保証書をご確認ください。

※ お 客 様	お名前	様	※お引き渡し日	年	月	日
	ご住所		シリーズ・品番			
	電話番号 ( )	—	保証期間	(お引き渡し日から)本体	2年間	
※ 販 売 店	取扱販売店名・住所・電話番号		保証期間	但し	1年間	
				電気部品	5年間	
				防水性能		
			<ul style="list-style-type: none"> <li>●防水性能とは浴室外へ水漏れしないことをいいます。劣化によるシーリング材の切れは保証対象外です。</li> <li>●ドア換気口からのはね水、ドア本体への集中散水や、浴槽から一気にあふれた湯による脱衣室への漏水は防水性能の対象から除外します。</li> </ul>			

## 無料修理規定

ご購入先様へ 上記※印欄は必ず記入してお渡しく下さい。

本書はお引き渡し日から本書に明示した期間中故障が発生した場合には、無料修理規定の内容で無料修理を行うことをお約束するものです。

1. 取扱説明書、本体貼付ラベルなどの注意書に従った使用状態で保証期間内に故障した場合には、無料修理をさせていただきます。

- (イ) 無料修理をご依頼になる場合には、お買い上げの販売店にお申しつけください。
- (ロ) お買い上げの販売店に無料修理をご依頼になれない場合には、お客様ご相談窓口にご相談ください。
- (ハ) この商品は、出張修理をさせていただきますので、修理に際し本書をご提示ください。

2. ご転居の場合の修理ご依頼先は、お買い上げの販売店またはお客様ご相談窓口にご相談ください。

3. 保証期間内でも次の場合には原則として有料にさせていただきます。

- (イ) 使用上の故意・過失または不当な修理や改造による故障および損傷
- (ロ) 消耗部品（照明の管球、グローランプ、パッキンなど）の取替えや修理、ストレーナーのゴミ詰まりなどによる故障および損傷
- (ハ) お引渡し後の取り付け場所の移設、輸送、落下などによる故障および損傷
- (ニ) 火災、地震、水害、落雷、その他天災地変および公害、塩害、ガス害（硫化ガスなど）、異常電圧による故障および損傷
- (ホ) 用途以外（車両、船舶および使用頻度が極度に高い業務用など）に使用した場合の故障および損傷などの不具合
- (ヘ) 仕上げのキズなどで、お引渡し時に申し出がなかったもの
- (ト) 瑕疵によらない自然の磨耗、劣化によるシーリング材の切れ、さび、かび、変質、変色、その他類似の事由による場合
- (チ) 指定外の燃料・電源（電圧、周波数）・上水道の水質基準に適合しない井戸水などの使用および異常水質による故障および損傷
- (リ) 凍結による破損
- (ヌ) 維持管理の不備による汚れ、さび、給水管、排水管の詰まりなどの不具合
- (ル) 犬・猫・鳥・鼠等の小動物や虫等の行為に起因する故障及び損傷
- (ヲ) 取付設置説明書に記載された方法以外の取付設置内容に起因する損傷や故障
- (ワ) 契約時、実用化されていた技術では予防することが不可能な現象またはこれが原因で生じた事故による場合
- (カ) 保証期間経過後に申し出があったもの、または保証該当事項の発生後、速やかに申し出がなかったもの
- (コ) 苛性ソーダや強塩酸などの強い薬品を使用した場合の損傷
- (ク) 硫黄やアルカリ分を含む入浴剤、温泉などの水質による浴槽表面および金具類の損傷
- (ケ) 本書のご提示がない場合
- (ク) 保証書にお引渡し年月日、お客様名、販売店名の記入のない場合（領収書などで左記内容がわかる場合はその限りではありません）、あるいは字句を書き替えられた場合
- (ツ) 離島または離島に準じる遠隔地へ出張修理を行う場合の出張に要する実費

4. 無料修理により取り外された部品・製品は、弊社の所有になります。

5. 本書は日本国内においてのみ有効です。

6. 本書は再発行いたしませんので大切に保管してください。

7. お客様ご相談窓口は裏面をご参照ください。

## 修理メモ

※お客様にご記入いただいた個人情報は、保証期間内の無料修理対応およびその後の安全点検活動のために利用させていただく場合がございますのでご了承ください。

※この保証書は、本書に明示した期間、条件のもとにおいて無料修理をお約束するものです。したがってこの保証書によって、保証書を発行している者（保証責任者）、およびそれ以外の事業者に対するお客様の法律上の権利を制限するものではありませんので、保証期間経過後の修理についてご不明の場合は、お買い上げの販売店またはお客様ご相談窓口にお問い合わせください。

パナソニックAWエンジニアリング株式会社

〒104-0061 東京都中央区銀座8丁目21番1号

# 保証とアフターサービス よくお読みください

## 使いかた・お手入れ・修理などのご相談は

■まず、お買い上げの販売店・工務店・ハウスメーカーにお申し付けください。

■お買い上げの販売店・工務店・ハウスメーカーに連絡が取れない場合は、当社にお問い合わせください。

●お買い上げの際に記入されると便利です。

販売店名
電話
お引き渡し日      年      月      日

フリーダイヤル  **0120-263-026** 【受付時間】月～金 / 9:00～17:00

●直通電話番号 …………… **029-248-4702** (水戸市)

■当社ホームページからも問い合わせいただくことができます。写真などのデータを添付する場合に便利です。

パナソニックAWエンジニアリング株式会社  
お問い合わせメールアドレス

[sodandeskawe@ml.jp.panasonic.com](mailto:sodandeskawe@ml.jp.panasonic.com)

■ご連絡いただきたい内容

- ①商品名
- ②設置年月
- ③設置場所の都道府県
- ④修理の内容（できるだけ具体的に）
- ⑤件名管理 NO. (右図参照)

をご連絡いただくとスムーズです。

- ・お問い合わせの際には、必ず件名管理 No. をご確認の上お伝えください。
- ・浴室内ドア枠上に貼り付けてあります。

<例>

△△△△年 △△月  
件名 No. ○○○○○○

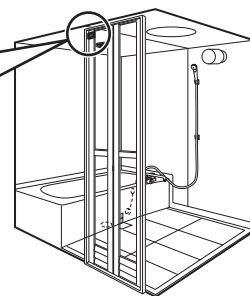

※この商品は日本国内専用品ですので、日本国外で使用しないでください。万一、日本国外で使用された場合は、修理サービスはお受けになれません。

## 部品の保有期間と保証期間について

■補修部品の保有期間

補修部品の保有期間は、生産打ち切り後以下のとおりとなります。同一品が供給できない場合は、保有期間内においても代替品となる場合がありますのでご了承ください。

該当商品	保有期間
電気機能商品（バステレビなど）	8年
暖房換気乾燥機	10年
換気扇	6年
上記を除く補修部品	7年

■ユニットバスの保証期間

保証期間	(お引き渡し日から) 本体	
ただし		2年間
電気部品		1年間
防水性能		5年間

●防水性能とは浴室外へ水漏れしないことをいいます。劣化によるシーリング材の切れは保証対象外です。  
●ドア換気口からのね水、ドア本体への集中散水や、浴槽から一気にあふれた湯による脱衣室への漏水は防水性能の対象から除外します。

※ユニットバス保証期間内であっても、有償になる場合があります。詳しくは、バスルーム保証書をご参照ください。

## 消耗品・交換部品などのご用命は

■バスルームの消耗品・交換部品の内、お取り替え・お取り付け作業時に特別な資格や技能が必用でないものを、当社ホームページ内から検索・発注することができます。

※原則、ヤマト運輸による商品代引き販売となります。

パナソニックAWエンジニアリング株式会社  
バスルーム サービス部品サイト

[https://panasonic.co.jp/phs/pawe/contact/bath\\_service.html](https://panasonic.co.jp/phs/pawe/contact/bath_service.html)

フリーダイヤル  **0120-263-026** 【受付時間】月～金 / 9:00～17:00

●直通電話番号 …………… **029-248-4702** (水戸市)

※所在地、電話番号、受付時間などに変更になることがあります。

パナソニックAWエンジニアリング株式会社

〒104-0061 東京都中央区銀座8丁目21番1号

UW・UW II取説 GVN1400  
Si0112-17065